

PLETIVA A PLOTY

gabiony - brány - dráty

Ceník Maloobchod

PLATNOST OD: 2.8.2021

Měna: CZK

Dodací podmínky: EXW

Cenové podmínky: Ceny Maloobchod

Ostatní podmínky: U položek které se dodávají na objednávku resp. při sortimentu jako je oborové pletivo a některé typy bran, může společnost požadovat zálohovou platbu až do výše 100%.

Ke zboží, které se vrátí bez právního důvodu (reklamacce), se vztahuje stornopoplatek 20% z hodnoty vráceného zboží, min. 500 Kč.

Expediční a administrativní centrum:

RETIC CZ, s.r.o.
Jana Nohy 1237 (areál celnice)
256 01 Benešov
Česká republika

Tel: +420-317 722 461

e-mail: reticcz@reticcz.cz

web: www.retic.cz

Pracovní doba: pondělí – pátek 7:00 – 15:30



Tento ceník nahrazuje předchozí ceníky.

Společnost RETIC CZ, s.r.o. si vyhrazuje právo měnit údaje v tomto ceníku bez předešlého upozornění, změny budou uveřejněny na webových stránkách <https://www.reticcz.cz>

Společnost RETIC CZ, s.r.o. je zapsána v Obchodním rejstříku Městského soudu v Praze oddíl C, vložka 146092

Název	Strana
ČTYŘHRANNÉ PLETIVO	
· poplastované	4
· pozinkované	4
· poplastované jiné: průměr drátu, zelené, černé, hnědé, šedé	5
· pozinkované jiné: průměr drátu	5
- Sloupky a vzpěry ke čtyřhranným pletivům	
· sloupek BPL	6
· vzpěra UNI-BPL	6
· sloupek ZN	7
· vzpěra ZN	7
- Příslušenství ke čtyřhranným pletivům	
· vodící příchytka	8
· napínák ZN a PVC, čepička, patky, spony PLOTFIX	8
· opasky a jiné	9
PLOTOVÉ PANELE	
· JUPITER PVC a JUPITER HNZ	10
· PLUTO PVC, PLUTO HNZ a PLUTO LIGHT PVC	11
· GALAXIA PVC a GALAXIA HNZ	12
· NEPTUN PVC, DOUBLE 6/5/6 PVC a DOUBLE 6/5/6 HNZ	13
- Sloupky k plotovým panelům	
· GALAXIA PVC a GALAXIA HNZ	14
· JUPITER PVC, sloupky 60x60 HNZ a ZN+PVC	15
- Příslušenství k plotovým sloupkům	
· příchytky ke sloupkům GALAXIA, JUPITER a AQUIGRAF	16
· příchytky k alternativním sloupkům průměru 38,48,60mm	16
· ostatní + spojky panelů	16-17
ŠVAŘOVANÉ A OKRASNÉ PLETIVO	
· svařované ohradové pletivo	18
- Okrasné pletivo	
· JARDINET	19
- Sloupky k okrasným pletivům	
· sloupky FLÓRA	19
- Sloupky ke svařovaným pletivům	
· AQUIGRAF - zelený, antracit	20
- Příslušenství ke svařovaným a okrasným pletivům	
· spona AGRAFES, základ. patka na sloupek AQUIGRAF, základ. patka na vzpěru UNI-BPL	20
GABIONY	21
· gabionové sítě	
· spojovací spirály	
· distanční táhla	
LESNICKÉ PLETIVO	
· uzlové pletivo	22-23
· farmářské pletivo REBECA	24
DRÁTY A OSTNATÉ DRÁTY	
· ostnaté dráty	25
· žiletkové dráty - CONCERTINA	25
· dráty Zn, PVC, Fe	26

· natáčené dráty	27
KOVOVÉ A RABICOVÉ TKANINY	
· kovové tkaniny FE, ZN	28
· rabricové tkaniny	28
· žebírkové tkaniny	28
HŘEBÍKY	
· hřebíky stavební FE, ZN	29
· hřebíky kroucené	29
· hřebíky lepenkové FE, ZN	30
· hřebíky U-svorky	30
· hřebíky čalounické, kolářské a rákosníky	30
CHOVATELSKÉ PLETIVO	
· svařované čtyřhranné pletivo ZN a PVC	31
· šestihdranné pletivo ZND, PVC a ZN	32
· čtyřhranné pletivo pozinkované s malými oky	33
· oborová pletiva	33
BRÁNY A BRANKY	
· branky a brány GARDEN	34
· branky a brány ECO	35
· branky jednokřídlé zahradní (BJZ LIGHT) a (BDZ LIGHT)	36
· branky jednokřídlé BJ SPECIÁL a brány dvoukřídlé BD SPECIÁL	37-38
· brány posuvné samonosné BPS SPECIÁL (BPS SPECIÁL-TYČ, BPS SPECIÁL-GAL)	39-40
· branky jednokřídlé BJ SOLID a brány dvoukřídlé BD SOLID	41-42
· brány posuvné samonosné BPS SOLID	43-44
VINOHRADNICKÝ SORTIMENT	
· vinohradnické dráty	45
· vinohradnické sloupky	45
· napínáky	45
· příslušenství	45
SPECIÁLNÍ PŘÍSLUŠENSTVÍ	
· bavolety	46
· podhrabové desky	46
OSTATNÍ	
· závitové tyče	47
· svařované rohože	47
· stínící úplet	47
· zemní vruty	48
· POD PLOT	48
· tenisový kurt	49
NÁŘADÍ	
· kleště AQUIGRAF	50
· napínací kleště ke svařovaným pletivům	50
· kleště na spojování pletiv	50

ČTYŘHRANNÉ PLETIVO

ČTYŘHRANNÉ PLETIVO poplastované, pletivo BND, pletivo SND

- povrchová úprava: pozinkování a poplastování (Zn+PVC), barva tmavozelená (RAL 6005)
- konce rolí jsou standardně baleny do fólie
- pletivo (BND) je dodáváno bez zapleteného napínacího drátu, ke každé roli pletiva je možné dodat příslušné množství poplastovaného napínacího drátu průměru 3,2mm resp. 3,5mm. Cena napínacího drátu není zahrnuta v ceně pletiva
- pletivo (SND) je dodáváno se zapleteným napínacím drátem

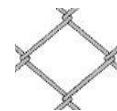

Velikost oka (mm)	Průměr drátu (mm)	Balení v roli	Výška (cm)	DND *	Cena (BND) bez DPH (CZK/m)	Cena (SND) bez DPH (CZK/m)
50	2,5 (1,65 / 2,50)	klasické 15m, 25m	100	52	50,80	54,60
			125	52	63,50	67,30
			150	78	76,10	79,90
		kompakt 25m	160	78	81,30	85,10
			180	78	91,30	95,10
			200	78	101,50	105,30
60	2,5 (1,65 / 2,50)	klasické 15m, 25m	100	52	44,00	X
			125	52	55,00	X
			150	78	66,00	X
		kompakt 25m	160	78	70,30	X
			180	78	79,10	X
			200	78	87,90	X

45 (tenis)	3,0 (1,90 / 3,00)	18 m	300	dle potřeby	260,40	X
			400	dle potřeby	348,60	X

DND = Doporučené množství napínacího drátu pro balení (BND) 25m pletiva

				RAL 7016	
				BND - na objednávku	SND
50	2,50 (1,65/2,50)	15m a 25m		53,30	57,30

ČTYŘHRANNÉ PLETIVO pozinkované, pletivo BND, pletivo SND

- povrchová úprava: pozinkovaný drát
- konce rolí jsou standardně baleny do fólie
- pletivo (BND) je dodáváno bez zapleteného napínacího drátu, ke každé roli pletiva je možné dodat příslušné množství pozinkovaného napínacího drátu průměru 3,10 mm. Cena napínacího drátu není zahrnuta v ceně pletiva
- pletivo (SND) je dodáváno se zapleteným napínacím drátem

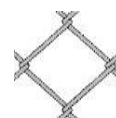

Velikost oka (mm)	Průměr drátu (mm)	Balení v rolce	Výška (cm)	DND *	Cena (BND) bez DPH (CZK/m)	Cena (SND) bez DPH (CZK/m)
50	2,00	klasické 15m, 25m	100	52	48,00	52,80
			125	52	60,00	64,70
			150	78	72,00	76,70
		kompakt 25m	160	78	76,80	81,60
			180	78	86,40	91,20
			200	78	96,00	100,70
60	2,00	klasické 15m, 25m	100	52	41,70	X
			125	52	52,10	X
			150	78	62,50	X
		kompakt 25m	160	78	66,60	X
			180	78	75,00	X
			200	78	83,30	X

DND = Doporučené množství napínacího drátu pro balení (BND) 25m pletiva

ČTYŘHRANNÉ PLETIVO poplastované z jiných průměrů drátů a jiných barev

- Dostupnost je nutno konzultovat s obchodním úsekem společnosti
- povrchová úprava: pozinkování a poplastování (Zn+PVC)
- Výška pletiva v cm: 100,125,150,160,180,200, konce rolí jsou standardně baleny do fólie
- pletivo je dodáváno bez zapleteného napínacího drátu (BND), ke každé roli pletiva je možné dodat příslušné množství poplastovaného napínacího drátu průměru 3,2mm resp. 3,5mm.
Cena napínacího drátu není zahrnuta v ceně pletiva

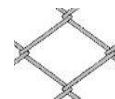

Velikost oka (mm)	Průměr drátu (mm)	Balení v roli	RAL 6005	RAL8017, 9005, 7016
			Cena bez DPH (CZK/m ²)	Cena bez DPH (CZK/m ²)
50	3,0 (1,9 / 3,0)	klasické 10m ; kompaktní 20m	66,90	66,90
	3,5 (2,5 / 3,5)	klasické 10m; kompaktní 20m	95,10	95,10
60	3,0 (1,9 / 3,0)	klasické 10m; kompaktní 20m	59,60	59,60
	3,5 (2,5 / 3,5)	klasické 10m; kompaktní 20m	82,20	82,20
80	4,0 (3,0 / 4,0)	klasické 10m, 15m; 25m	98,90	x

ČTYŘHRANNÉ PLETIVO pozinkované z jiných průměrů drátů

- Dostupnost je nutno konzultovat s obchodním úsekem společnosti
- povrchová úprava: pozinkovaný drát
- Výška pletiva v cm: 100,125,150,160,180,200, konce rolí jsou standardně baleny do fólie
- pletivo je dodáváno bez zapleteného napínacího drátu (BND), ke každé roli pletiva je možné dodat příslušné množství pozinkovaného napínacího drátu průměru 3,10 mm

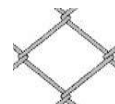

Velikost oka (mm)	Průměr drátu (mm)	Balení v roli	Cena bez DPH (CZK/m ²)
50	2,2	klasické 15m, 25m; kompaktní 25m	57,30
	2,5	klasické 10m; kompaktní 15m	70,00
	2,8	klasické 10m; kompaktní 15m	86,80
	3,1	klasické 10m; kompaktní 15m	105,80
60	2,2	klasické 15m, 25m; kompaktní 25m	47,00
	2,5	klasické 10m; kompaktní 15m	61,20
	2,8	klasické 10m; kompaktní 15m	74,80
	3,1	klasické 10m; kompaktní 15m	91,20

SLOUPKY A VZPĚRY KE ČTYŘHRANNÝM PLETIVŮM

SLOUPEK BPL

- průměr sloupku je 48mm (tloušťka stěny 1,5 mm), resp. 38mm (tloušťka stěny 1,25 mm)
- průměr sloupku 60 mm se používá hlavně u oplocení tenisových kurtů, tloušťka stěny 2,5 mm
- povrchová úprava: oboustranné pozinkování a poplastování (Zn+PVC)
- součástí sloupku je čepička z PVC



Výška sloupku (cm)	Sloupek BPL Ø 48mm		Sloupek BPL Ø 38mm	Sloupek BPL Ø 60mm
	RAL6005	RAL7016	RAL6005	RAL6005
	Cena bez DPH (CZK/ks)	Cena bez DPH (CZK/ks)	Cena bez DPH (CZK/ks)	Cena bez DPH (CZK/ks)
150	184,00	184,00	128,00	x
175	213,00	x	152,00	x
200	244,00	244,00	171,00	x
220	266,00	x	187,00	x
230	278,00	278,00	195,00	x
240 (doprodej)	288,00	x	204,00	x
250	301,00	301,00	210,00	x
260 (doprodej)	312,00	x	221,00	x
280	337,00	x	411,00	x
300	368,00	x	439,00	x
400	x	x	x	na dobyt
500	x	x	x	na dobyt

BOČNÍ VZPĚRA UNI-BPL

- boční vzpěra UNI-BPL se používá ke sloupkům BPL a AQUIGRAF, průměr boční vzpěry je 38mm (tloušťka stěny 1,25 mm)
- povrchová úprava: oboustranné pozinkování a poplastování (Zn+PVC)
- součástí boční vzpěry je násadka a hákový šroub
- boční vzpěry UNI-BPL se nevyrábějí s navařenou patkou, je třeba použít samostatnou základovou patku

Výška boční vzpěry (cm)	BOČNÍ VZPĚRA UNI-BPL Ø 38mm	
	RAL6005	RAL7016
	Cena bez DPH (CZK/ks)	Cena bez DPH (CZK/ks)
150	140,00	140,00
175	162,00	x
200	182,00	182,00
220 (doprodej)	200,00	x
230	209,00	209,00
240 (doprodej)	218,00	x
250	227,00	227,00
260 (doprodej)	235,00	x
280	438,00	x
300	467,00	x

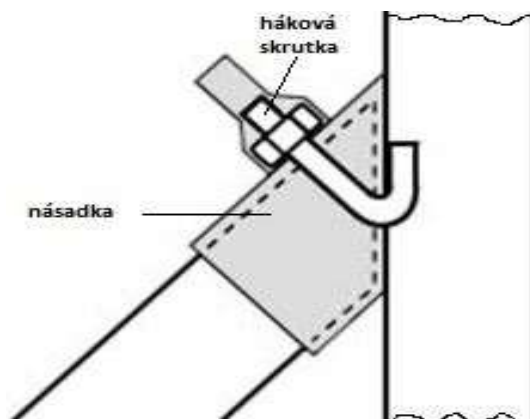

SLOUPEK ZN

- průměr sloupku je 48mm (tloušťka stěny 1,5 mm), resp. 38mm (tloušťka stěny 1,25 mm)
- povrchová úprava: oboustranné pozinkování (Zn)
- součástí sloupku je čepička z PVC
- sloupky ZN se nevyrábějí s navařenou patkou, je třeba použít samostatnou základovou patku



Výška sloupku (cm)	Sloupek Ø 48mm	Sloupek Ø 38mm
	Cena bez DPH (CZK/ks)	Cena bez DPH (CZK/ks)
150	218,00	151,00
175	252,00	173,00
200	287,00	198,00
220 (doprodej)	315,00	217,00
230	329,00	227,00
240 (doprodej)	343,00	236,00
250	357,00	246,00
260 (doprodej)	371,00	255,00
280	399,00	274,00
300	427,00	293,00

BOČNÍ VZPĚRA ZN

- průměr boční vzpěry je 38mm (tloušťka stěny 1,25 mm)
- povrchová úprava: oboustranné pozinkování (Zn)
- součástí boční vzpěry je násadka a hákový šroub
- boční vzpěry ZN se nevyrábějí s navařenou patkou, je třeba použít samostatnou základovou patku

Výška vzpěry (cm)	Boční vzpěra Ø 38mm
	Cena bez DPH (CZK/ks)
150	184,00
175	207,00
200	231,00
220 (doprodej)	250,00
230	260,00
240 (doprodej)	269,00
250	279,00
260 (doprodej)	288,00
280	307,00
300	326,00

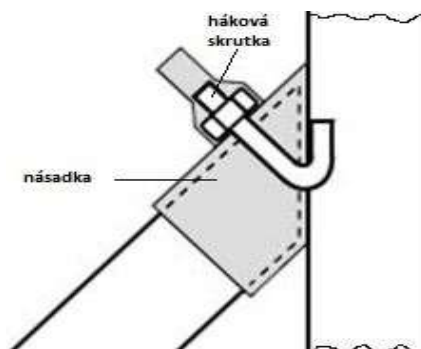

PŘÍSLUŠENSTVÍ K PLETIVŮM

			Cena bez DPH (CZK/MJ)
Přichytka z PVC na napínací drát, barva tmavozelená (černá)		1000 ks	4111,60
Přichytka z PVC na napínací drát se šroubem - barva zelená (černá)		1000 ks	4111,60
Napínák ZN		ks	12,00
Napínák PVC - RAL6005		ks	11,40
Napínák PVC - RAL7016		ks	24,60
Čepička PVC, zelená (černá) Ø 38mm, Ø 48 mm, AQUIGRAF		ks	6,10
Čepička PVC, zelená (černá) Ø 60mm		ks	6,70
Základová patka na sloupek ZN, BPL a AQUIGRAF Ø 48 mm, resp. Ø 38 mm		ks	264,10
Základová patka na vzpěru ZN, UNI-BPL, Ø 38 mm		ks	253,10
Základová patka HNZ - na sloup 38mm, sloup 48mm, na vzpěru 38mm		ks	na poptávku
Spona PLOTFIX Zn (spojení pletiv, přichycení pletiva k napínacímu drátu)		1000 ks	250,60
Spona PLOTFIX PVC (spojení pletiv, přichycení pletiva k napínacímu drátu)		1000 ks	454,00
Krytka na kotvící šroub		1000 ks	2431,50
Kotvící šroub		1000 ks	11522,70
Hákový šroub komplet		ks	8,60
Násadka na boční vzpěru		ks	14,70
Farba RAL 6005, 7016, 8017 a 9005 - sprej		ks	134,40

NAPÍNACÍ TYČ ZN RESP. PVC

- napínací tyč slouží na připevnění pletiva k prvnímu, resp. ukončovacím sloupku
- povrchová úprava NAPÍNACÍ TYČ ZN: pozinkování
- povrchová úprava NAPÍNACÍ TYČ PVC: pozinkování a poplastování, barva (RAL6005, RAL7016)



Délka tyče v mm	Cena bez DPH (CZK/ks)
1050	52,70
1300	61,60
1550	68,50
1650	72,40
1850	79,40
2050	87,40

			Cena bez DPH (CZK/1000ks)
Šroub s očkem, včetně podložky a matice	na přichycení napínací tyče		21175,30

OPASEK NERAZ RESP. PVC NA PŘICHYCENÍ NAPÍNÁKU

- povrchová úprava OPASEK INOX: INOX
- povrchová úprava OPASEK PVC: pozinkování a poplastování



	Cena bez DPH (CZK/ks)		
	INOX	ZN+PVC6005, 7016	ZN+PVC jiné barvy
Opasek na sloupek Ø 38mm	15,70	7,50	8,60
Opasek na sloupek Ø 48mm	15,70	7,50	8,60
Opasek na sloupek Ø 60mm	23,50	8,10	9,40

	Cena bez DPH (CZK/1000ks)
Šroub M8x25mm včetně podložky a matice na přichycení napínáku	8410,5

OČKO NA PŘICHYCENÍ NAPÍNÁKU

- povrchová úprava OČKO INOX: INOX
- povrchová úprava OČKO PVC: INOX a poplastování, RAL6005
- pro správné přichycení napínáku jsou třeba 2 kusy oček (1 pár)



	Cena bez DPH (CZK/ks)
Očko INOX resp. PVC	11,50

PLOTOVÉ PANELY

PLOTOVÉ PANELY JUPITER PVC A JUPITER HNZ

PLOTOVÉ PANELY JUPITER PVC

- průměr drátu 4,00 mm, tolerance drátu $\pm 0,2$ mm
- rozměr oka **200x60** (osová vzdálenost drátů), vnitřní rozměr oka 55 mm
- povrchová úprava: (Zn + PVC), **RAL6005 a RAL7016**
- k plotovým panelům JUPITER PVC se používají sloupky:
 - o **GALAXIA PVC** + příchytky
 - o **JUPITER PVC** + příchytky
 - o sloupek BPL 48mm + příchytky
- boční zakončení panelů je hladké, horní je s přesahem svislých drátů



PLOTOVÉ PANELY JUPITER HNZ

- průměr drátu 4,00 mm, tolerance drátu $\pm 0,2$ mm
- rozměr oka **200x60** (osová vzdálenost drátů), vnitřní rozměr oka 55 mm
- povrchová úprava: žárově pozinkované, nános **Zn 240 g/m²**
- k plotovým panelům JUPITER HNZ se používají sloupky:
 - o **GALAXIA HNZ** + příchytky
 - o sloupek ZN 48mm + příchytky
- boční zakončení panelů je hladké, horní je s přesahem svislých drátů

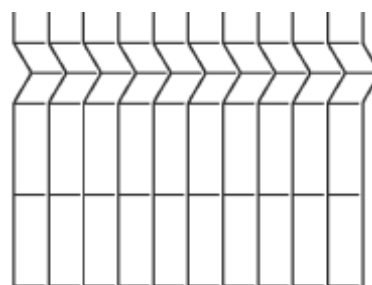

Rozměr panelu (výška x délka) (mm)	Počet profilů	Výška sloupku (mm) *	Cena bez DPH (CZK/díl)	
			HNZ	RAL6005 - standard, RAL7016 - na objednávku
830 x 2500	2	1600	380,00	353,00
1030 x 2500	2	1600	436,00	408,00
1230 x 2500	2	1800	489,00	459,00
1530 x 2500	3	2000	629,00	595,00
1730 x 2500	3	2200	691,00	655,00
2030 x 2500	4	2600	788,00	747,00

* Výška sloupku (mm) je doporučená výška v mm

* Při použití podhrabové desky je třeba použít vyšší sloupek

PLOTOVÉ PANELE PLUTO PVC

- průměr drátu 5,00 mm, tolerance drátu ± 0,2 mm
- rozměr oka **200x55** (osová vzdálenost drátů), vnitřní rozměr oka 50 mm
- povrchová úprava: (Zn + PVC), **RAL6005 a RAL7016**
- boční zakončení panelů je hladké, horní je s přesahem svislých drátů
- k plotovým panelům PLUTO PVC se používají sloupky:
 - o **GALAXIA PVC** + příchytky
 - o **JUPITER PVC** + příchytky
 - o sloupky BPL 48mm + příchytky

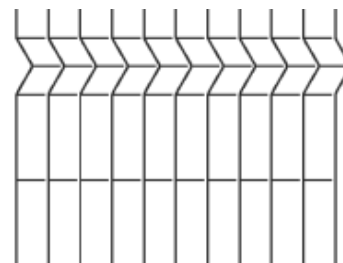

PLOTOVÉ PANELE PLUTO HNZ

- průměr drátu 5,00 mm, tolerance drátu ± 0,2 mm
- rozměr oka **200x55** (osová vzdálenost drátů), vnitřní rozměr oka 50 mm
- povrchová úprava: zároveň pozinkované, nános **Zn 240 g/m²**
- boční zakončení panelů je hladké, horní je s přesahem svislých drátů
- k plotovým panelům PLUTO HNZ se používají sloupky:
 - o **GALAXIA HNZ** + příchytky
 - o sloupky ZN 48mm + příchytky



PLOTOVÉ PANELE PLUTO LIGHT PVC

- průměr drátu 4,00 mm, tolerance drátu ± 0,2 mm
- rozměr oka **200x55** (osová vzdálenost drátů), vnitřní rozměr oka 50 mm
- povrchová úprava: (Zn + PVC), **RAL6005 a RAL7016**
- k plotovým panelům PLUTO LIGHT PVC se používají sloupky:
 - o **GALAXIA PVC** + příchytky
 - o **JUPITER PVC** + příchytky
 - o sloupky BPL 48mm + příchytky
- boční zakončení panelů je hladké, horní je s přesahem svislých drátů

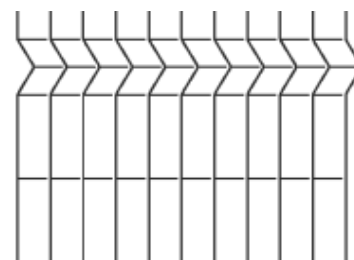

Rozměr panelu (výška x délka) (mm)	Počet profilů	Výška sloupku (mm) *	PLUTO PVC RAL6005, RAL7016	PLUTO HNZ	PLUTO LIGHT PVC RAL6005, RAL7016
			Cena bez DPH (CZK/díl)	Cena bez DPH (CZK/díl)	Cena bez DPH (CZK/díl)
830 x 2500	2	1600	475,00	541,00	394,00
1030 x 2500	2	1600	555,00	626,00	415,00
1230 x 2500	2	1800	633,00	711,00	468,00
1530 x 2500	3	2000	788,00	883,00	610,00
1730 x 2500	3	2200	876,00	978,00	672,00
2030 x 2500	4	2600	1033,00	1152,00	772,00

* Výška sloupku (mm) je doporučená výška v mm

* Při použití podhrabové desky je třeba použít vyšší sloupek

PLOTOVÉ PANELE GALAXIA PVC doprodej, resp. na objednávku

- průměr drátu 5,00 mm, tolerance drátu ± 0,1 mm
- rozměr oka **200x50** (osová vzdálenost drátů), vnitřní rozměr oka 45 mm
- povrchová úprava: (Zn + PVC)
- k plotovým panelům GALAXIA PVC se používají sloupky:
 - o **GALAXIA PVC** + příchytky
 - o **JUPITER PVC** + příchytky
 - o sloupek BPL 48mm + příchytky (**jen RAL6005, RAL7016, RAL8017, RAL9005**)

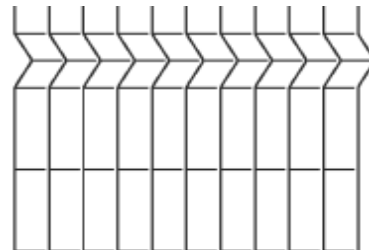

Panely Galaxia PVC je možné dodat standardně v následujících barvách: RAL6005, RAL7016

Jiné barvy **na objednávku** po konzultaci s obchodním úsekem.

- boční zakončení panelů je hladké, horní a spodní je s přesahem svislých drátů

PLOTOVÉ PANELE GALAXIA HNZ doprodej, resp. na objednávku

- průměr drátu 5,00 mm, tolerance drátu ± 0,1 mm
- rozměr oka **200x50** (osová vzdálenost drátů), vnitřní rozměr oka 45 mm
- povrchová úprava: žárově pozinkované, nános **Zn 240 g/m²**
- k plotovým panelům GALAXIA HNZ se používají sloupky:
 - o **GALAXIA HNZ** + příchytky
 - o sloupky ZN 48mm + příchytky
- boční zakončení panelů je hladké, horní a spodní je s přesahem svislých drátů

Rozměr panelu (výška x délka) (mm)	Počet profilů	Výška sloupku (mm) *	Cena bez DPH (CZK/díl)		
			HNZ	RAL 6005, 7016	Jiná barva
800 x 2500	2	1600	X	735,00	845,00
1000 x 2500	2	1600	X	824,00	948,00
1200 x 2500	2	1800	X	961,00	1105,00
1400 x 2500	2	2000	X	1112,00	1279,00
1600 x 2500	2	2200	X	1235,00	1421,00
1760 x 2500	4	2400	X	1375,00	1581,00
1960 x 2500	4	2600	X	1513,00	1740,00
2160 x 2500 na objednávku	4	2800	X	1638,00	1883,00
2360 x 2500 na objednávku	4	3000	X	1770,00	2036,00
2560 x 2500 na objednávku	4	3200	X	1910,00	2196,00

* Výška sloupku (mm) je doporučená výška v mm

Panely GALAXIA je možné dodat v následujících barvách:



Min. objednávka panelů Galaxia - 10 ks

PLOTOVÉ PANELE NEPTUN PVC



- průměr drátu 5,00 mm, tolerance drátu ± 0,1 mm
- rozměr oka **200x50** (osová vzdálenost drátů), vnitřní rozměr oka 45 mm
- povrchová úprava: (Zn + PVC), **RAL6005 a RAL7016**
- k plotovým panelům NEPTUN PVC se používají sloupky:
GALAXIA PVC + příchytky, JUPITER PVC + příchytky, sloupek BPL + příchytky

Rozměr panelu (výška x délka) (mm)	Počet profilů	Výška sloupku (mm) *	NEPTUN PVC RAL6005, RAL7016
			Cena bez DPH (CZK/díl)
830 x 2500	2	1600	538,00
1030 x 2500	2	1600	627,00
1230 x 2500	2	1800	710,00
1530 x 2500	3	2000	883,00
1730 x 2500	3	2200	981,00
2030 x 2500	4	2600	1140,00

PLOTOVÉ PANELE DOUBLE 6/5/6 PVC

- průměr drátu 6 / 5 / 6 mm, tolerance drátu ± 0,1 mm
- rozměr oka: **200 x 50 mm** (osová vzdálenost drátů), vnitřní rozměr oka 45 mm
- povrchová úprava: (Zn + PVC), standard RAL6005 a RAL7016
- **jiné barvy jen po konzultaci s obchodním úsekem**
- boční zakončení panelů je hladké, horní je s přesahem svislých drátů
- k plotovým panelům DOUBLE PVC se používají sloupky **GALAXIA PVC**

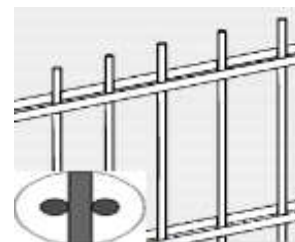

PLOTOVÉ PANELE DOUBLE 6/5/6 HNZ

- průměr drátu 6 / 5 / 6 mm, tolerance drátu ± 0,1 mm
- rozměr oka: **200 x 50 mm** (osová vzdálenost drátů), vnitřní rozměr oka 45 mm
- povrchová úprava: žárově pozinkované, nános **Zn 240 g/m²**
- boční zakončení panelů je hladké, horní je s přesahem svislých drátů
- k plotovým panelům DOUBLE HNZ se používají sloupky **GALAXIA HNZ**

Rozměr panelu (výška x délka) (mm)	Výška sloupku (mm) *	Cena bez DPH (CZK/díl)		
		HNZ	RAL 6005 / 7016	jiné barvy na objednávku
0830 x 2500	1600	804,00	744,00	997,00
1030 x 2500	1600	884,00	801,00	1097,00
1230 x 2500	1800	1024,00	997,00	1279,00
1430 x 2500	2000	1176,00	1122,00	1471,00
1630 x 2500	2200	1336,00	1237,00	1669,00
1830 x 2500	2400	1472,00	1362,00	1837,00
2030 x 2500	2600	1617,00	1501,00	2019,00
2230x2500 na objednávku	2800	X	X	X
2430x2500 na objednávku	3000	X	X	X

* Výška sloupku (mm) je doporučená výška v mm

Na objednávku je možné dodat Double panely z drátu 8/6/8 mm.

SLOUPKY K PLOTOVÝM PANELŮM

SLOUPKY GALAXIA PVC

- sloupek se používá k panelům JUPITER PVC, GALAXIA PVC, DOUBLE PVC, PLUTO PVC, PLUTO LIGHT PVC, NEPTUN PVC
- sloupek JEKL, rozměr 60x40 mm x 1,5 mm
- povrchová úprava: pozinkované a poplastované (ZN + PVC) RAL6005, RAL7016
- Sloupky Galaxia PVC je možné dodat v jiných barvách **na objednávku** jen po konzultaci s obchodním úsekem.

Výška sloupku (mm)	Počet přichytek	RAL6005 / RAL7016		Barvy na objednávku	
		Cena bez DPH (CZK/ks)	Cena bez DPH (CZK/ks)	Cena bez DPH (CZK/ks)	Cena bez DPH (CZK/ks)
			s patkou		s patkou
1200 - objednávka	2	x	313,00	x	635,00
1400 - objednávka	2	x	350,00	x	700,00
1600	2	287,00	389,00	394,00	764,00
1800	3	323,00	424,00	443,00	829,00
2000	3	359,00	460,00	493,00	893,00
2200	3	395,00	x	541,00	x
2400	4	431,00	x	590,00	x
2600	4	466,00	x	640,00	x
2800 - objednávka	4	511,00	x	689,00	x
3000 - objednávka	4	547,00	x	738,00	x
3200 - objednávka	5	x	x	#####	x

Je možné dodat sloupky s patkou, případně sloupek v mezirozměru (110cm, 130, 150, 170, 190cm), konečnou cenou je cena sloupku nejbližší vyššího rozměru.

SLOUPKY GALAXIA HNZ

- sloupek se používá k panelům JUPITER HNZ, GALAXIA HNZ, DOUBLE HNZ, PLUTO HNZ
- sloupek JEKL, rozměr 60x40 mm x 1,5 mm
- povrchová úprava: žárově pozinkované, nános **Zn 240 g/m²**

Výška sloupku (mm)	Počet přichytek (ks)	Cena bez DPH (CZK/ks) bez patky	Cena bez DPH (CZK/ks) s patkou
1200 - objednávka	2	x	289,00
1400 - objednávka	2	263,00	325,00
1600	2	302,00	356,00
1800	3	340,00	378,00
2000	3	378,00	410,00
2200	3	415,00	x
2400	4	453,00	x
2600	4	490,00	x
2800 - objednávka	4	528,00	x
3000 - objednávka	4	566,00	x
3200 - objednávka	5	x	x

Je možné dodat sloupky s patkou, případně sloupek v mezirozměru (110cm, 130, 150, 170, 190cm), konečnou cenou je cena sloupku nejbližší vyššího rozměru.

SLOUPKY JUPITER PVC

- sloupek se používá k panelům JUPITER PVC, GALAXIA PVC, PLUTO PVC, PLUTO LIGHT PVC, NEPTUN PVC
- sloupek JEKL, rozměr 60x40x1,25 mm
- povrchová úprava: pozinkované a poplastované (ZN + PVC) RAL6005, RAL7016



Výška sloupku (mm)	Potřebný počet příchytek	RAL6005	RAL7016 - na objednávku
		Cena bez DPH (CZK/ks)	Cena bez DPH (CZK/ks)
1600	2	x	415296384,00
1800	3	415296384,00	415296384,00
2000	3	x	415296384,00
2200	3	415296384,00	x

SLOUPKY 60x60 HNZ a ZN+PVC

Výška sloupku (mm)	Tloušťka sloupku	HNZ	RAL6005
		Cena bez DPH (CZK/ks)	Cena bez DPH (CZK/ks)
1700 - na dotaz	1,5	na dotaz	na dotaz
2000 - na dotaz	1,5	na dotaz	na dotaz
2200 - na dotaz	1,5	na dotaz	na dotaz
2400 - na dotaz	1,5	na dotaz	na dotaz
2600 - na dotaz	1,5	na dotaz	na dotaz
3200 - na dotaz	1,5	na dotaz	na dotaz

PŘÍSLUŠENSTVÍ K PLOTOVÝM SLOUPKŮM

PŘÍCHYTKA PANELU KE SLOUPKU GALAXIA, JUPITER

- povrchová úprava: ZN + PVC, respektive HNZ
- barva standard: **RAL 6005, RAL7016**
- barvy na **objednávku** : RAL 7030, RAL 7024, RAL 8017, RAL 5010, RAL 9005
- příchytka jsou **rohové, průběžné a koncové**
- spojovací materiál (šroub, podložka, matice ANTIVANDAL) je z materiálu INOX



	Cena bez DPH (CZK/ks)
Příchytka ZN + PVC - RAL6005, RAL7016	37,00
Příchytka ZN + PVC - různobarevná	55,20
Příchytka HNZ	34,90

PŘÍCHYTKA PANELU KE SLOUPKU AQUIGRAF

- barva standard: tmavozelená (RAL 6005)
- tato příchytka z umělé hmoty se používá jako levnější alternativa přichycení panelu GALAXIA, JUPITER a PLUTO se sloupkem AQUIGRAF

		Cena bez DPH (CZK/ks)
Příchytka panelu (z PVC-zelená, černá) ke sloupku AQUIGRAF prům.48mm		21,00

PŘÍCHYTKA PANELU KE SLOUPKŮM ZN a BPL 38mm, 48mm, 60mm

Průběžná, koncová příchytka	HNZ	RAL6005, 7016	Jiné barvy
	Cena bez DPH (CZK/ks)	Cena bez DPH (CZK/ks)	Cena bez DPH (CZK/ks)
38mm - na objednávku	34,40	35,60	40,90
48mm	34,40	35,60	40,90
60mm	35,60	35,60	40,90



OSTATNÍ PŘÍSLUŠENSTVÍ k plotovým panelům

		Cena bez DPH (CZK/ks)
Vymezovač do příchytce Ø 4,5,6mm (cena za 1000 ks)		2036,50
Čepička na sloupek GALAXIA a JUPITER / 60x40mm plastová (zelená, černá)		6,10
Šroub TEX 6,3x38 k příchytce NYLOFOR 2D / cena za 1000 ks		3068,00
Šroub TEX 6,3x50 k příchytce NYLOFOR 3D / cena za 1000 ks		3978,00
Příchytka NYLOFOR 2D plast / RAL6005 - zelená		19,00
Příchytka NYLOFOR 3D plast / RAL6005 - zelená		22,00
Příchytka NYLOFOR 2D plast / černá		19,00
Příchytka NYLOFOR 3D plast / černá		22,00

			Cena bez DPH (CZK/ks)
Přichytka AW k přichycení panelu na sloupek	INOX		9,30
	ZN+PVC (RAL6005, 7016)		9,30
	jiné barvy dle dohody		10,70
Přichytka „U43“ na panel, kompletní	HNZ		22,40
	ZN+PVC (RAL6005, 7016)		24,50
	jiné barvy dle dohody		28,10
Přichytka L-clip na panel	ZN		5,20
	ZN+PVC (RAL6005, 7016)		5,90
	jiné barvy dle dohody		6,80
Mostíková přichytka	INOX		7,50
Spojka panelů	HNZ		17,50
	ZN+PVC (RAL6005, 7016)		21,50
	jiné barvy dle dohody		24,70
Bezpečnostní matice ANTIVANDAL, M8 (cena za 1000 kusů)	INOX		3946,40
Šroub se čtyřhranem (vratový) (cena za 1000 kusů)	INOX		3255,10
Přichytka panelu z PVC (zelená, černá), univerzální, samořezná, šířka přichytky 40mm			34,20
-		-	-
Přichytka dílu U 60x40 - zelená (černá)			40,00
Spojka dílů W1 (nerez)			5,00

SVAROVANÉ A OKRASNÉ PLETIVO

SVAROVANÉ OHRADOVÉ PLETIVO

- povrchová úprava: pozinkování a poplastování (Zn+PVC)
 - barva tmavozelená (RAL 6005), RAL 7016
 - barva antracitová - dostupnost prověřit na obchodním úseku
- balení v rolích po 25m (E-plast, H-Plast do výšky 150cm jsou baleny po 15m a 25m)
- tolerance drátu $\pm 0,1$ mm

Vzor	Název	Rozměr oka (mm)	Průměr drátu (mm)	Výška (cm)	Cena bez DPH (CZK/m)
------	-------	-----------------	-------------------	------------	----------------------

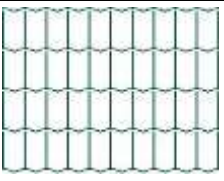
	E-Plast RAL 6005	100 x 50	2,2	40	20,40
				60	33,30
				80	44,90
				100	56,40
				120	67,10
				150	83,10
				180	97,50
				200	109,00

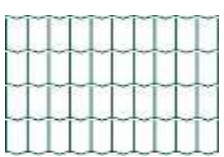
	H - Plast RAL 6005 RAL 7016	100 x 50	2,5	60	42,60
				80	58,60
				100	72,20
				120	84,50
				150	107,60
				180	128,50
				200	144,30

	V - Plast RAL 6005	50 x 50	2,5	100	90,30
				120	110,30
				150	137,40
				180	158,90
				200	178,30

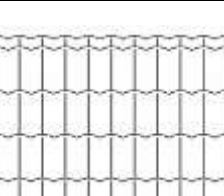
	PF ANTRACIT (doprodej)	101,6 x 50,8	2,5	61	50,20
				81	x
				102	67,30
				122	x
				152	x
				183	x
				203	x

	MULTIPLAST RAL6005 (doprodej)	50 x 50	3,0	120	125,00
				180	X
				200	213,00

	P-PLAST RAL6005	100 x 75	2,1	100	44,00
				125	52,00
				150	65,00

OKRASNÉ PLETIVO

JARDINET

- průměr drátu: 1,35/2,4 mm (1,95/3,0mm)
- rozměry oka: 150,00 x 90,00 mm
- povrchová úprava: pozinkování a poplastování (Zn+PVC), barva (RAL 6005)
- balení v rolích po 25m

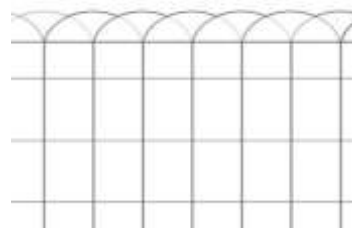

Název	Výška (cm)	Cena bez DPH (CZK/m)
JARDINET	25	xx
	40	32,20
	65	43,50
	90	57,90

SLOUPKY K OKRASNÝM PLETIVŮM

SLOUPKY FLÓRA

Výška sloupku (cm)	RAL 6005 - zelená	
	Ø 16mm	Ø 20mm
	Cena bez DPH (CZK/ks)	Cena bez DPH (CZK/ks)
70	31,00	x
100	x	53,00
120	x	59,00



SLOUPKY KE SVAŘOVANÝM PLETIVŮM

SLOUPEK AQUIGRAF a VZPĚRY BPL pro svařovaná pletiva

- sloupky se používají k pletivům E-Plast, H-Plast, V-Plast, MULTIPLAST, P-PLAST, PF Antracit
- průměr sloupku je 48mm, tloušťka stěny 1,5 mm
- povrchová úprava: oboustranné pozinkování a poplastování (Zn+PVC)
- barva tmavozelená (RAL 6005), RAL 7016
- ke sloupkům AQUIGRAF se používají vzpěry BPL
- sloupky AQUIGRAF se nevyrobějí s navařenou patkou, je třeba použít samostatnou základovou patku



Výška sloupku (cm)	RAL 6005 - zelená	RAL 7016
	Ø 48mm	Ø 48mm
	Cena bez DPH (CZK/ks)	Cena bez DPH (CZK/ks)
150	222,00	222,00
180	260,00	X
200	288,00	288,00
220	316,00	X
250	355,00	355,00
275	x	X
300	x	X

Výška boční vzpěry (cm)	BOČNÍ VZPĚRA BPL RAL 6005	BOČNÍ VZPĚRA BPL RAL 7016
	Cena bez DPH (CZK/ks)	Cena bez DPH (CZK/ks)
150	140,00	140,00
175	162,00	9500000,00
200	182,00	182,00
230	209,00	209,00
250	227,00	227,00

PŘÍSLUŠENSTVÍ KE SVAŘOVANÝM A OKRASNÝM PLETIVŮM

		MJ	Cena bez DPH (CZK/ks)
Přichytky AGRAFES (na sloupek AQUIGRAF), INOX		1000 ks	1818,70
Základová patka na sloupek AQUIGRAF Ø 48 mm, RAL 6005, RAL 7016		ks	264,10
Základová patka na vzpěru UNI-BPL, Ø 38 mm		ks	253,10

kleště pro přichycení a napínání - viz část Náradí

GABIONY

Svařované gabiony jsou koše vytvořené ze sítě, do kterých se přímo na stavbě plní kámen a tímto se vytvářejí moduly jako např. opěrné sloupce, oplocení, dělicí stěny, hráze a podobně.

Gabion je rozdělený do buněk dělicími příčkami, které jsou od sebe vzdálené cca 1 metr. Jedná se o suchý proces, proto se stavba může realizovat v každém ročním období. Materiál použitý na výrobu svařovaných gabionů, jako i na ostatní příslušenství – spirály, táhla – je ocelový drát, pozinkovaný slitinou Al Zn (5%+95%).

Tato slitina patří v současnosti k nejkvalitnějším a z pohledu životnosti k nedostupným povrchovým úpravám.

Gabionová síť - rozměr sítě v cm	Průměr drátu (mm)	Oko 100 x 100 mm cena bez DPH (CZK/ks)	Oko 100 x 50 mm cena bez DPH (CZK/ks)
50 x 50 cm	4,0	50,10	75,10
100 x 50 cm		86,50	131,90
100 x 100 cm		171,90	247,80
150 x 50 cm		129,60	191,00
150 x 100 cm		241,00	345,50
200 x 50 cm		181,90	259,10
200 x 100 cm		329,10	488,20
320 x 210 cm - na objednávku		x	x

Spojovací spirála - délka v cm	Průměr drátu (mm)	Cena bez DPH (CZK/ks)
60 cm	4,0	5,80
110 cm		9,90
160 cm		15,20

Distanční táhlo - délka v cm	Průměr drátu (mm)	Cena bez DPH (CZK/ks)
50 cm	3,9	5,00
100 cm		8,10

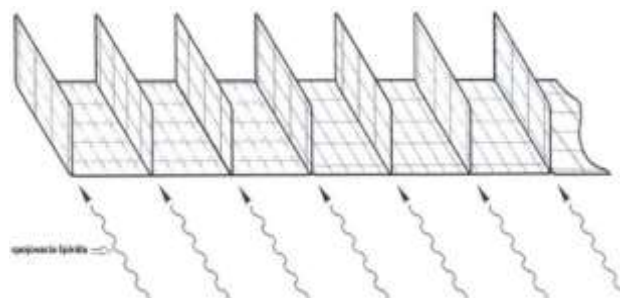
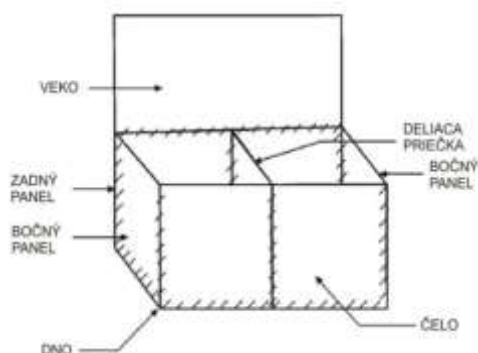

LESNICKÉ PLETIVO

UZLOVÁ PLETIVA

- délka rolí: 50m
- povrchová úprava : drát pozinkovaný (Zn)
na objednávku je možné vyrobit pletivo i s vysokým nánosem zinku min. 240g/m²
- rozestup svislých drátů je 15cm (alternativně 30cm)
- po dohodě s obchodním úsekem je možné vyrobit pletivo i v jiné výšce, respektive jiného počtu drátů

Standardní uzlové pletivo – nejčastější vyráběné typy

Výška pletiva (cm)	Počet vodorovných drátů	průměr drátu 2,0 / 2,8	průměr drátu 1,6 / 2,0
		Cena bez DPH (CZK/m)	Cena bez DPH (CZK/m)
100	11	29,50	20,90
115	12	X	X
125	13	34,00	23,90
150	14	37,40	26,00
150	20	X	32,10
160	15	39,50	27,40
160	20	46,80	32,40
160	23	52,50	36,60
180	18	45,10	31,30
200	17	44,80	31,00
200	19	47,70	33,10
200 - objednávka	23	55,10	38,30
200 - objednávka	25	58,10	40,30
220 - objednávka	20	51,90	X

Uzlové pletivo ostatní

Výška pletiva (cm)	Počet vodorovných drátů	průměr drátu 1,8 / 2,2	průměr drátu 2,2 / 3,10
		Cena bez DPH (CZK/m)	Cena bez DPH (CZK/m)
100	11	24,70	35,20
115	12	26,60	38,10
125	13	28,30	40,70
150	14	31,00	44,80
160	15	32,70	47,40
160	23	43,70	63,20
160	20	38,90	56,50
180	18	37,50	54,40
200	17	37,20	54,00
200	19	39,70	57,70
200 - objednávka	23	46,00	66,50
200 - objednávka	25	48,40	70,20
220 - objednávka	20	X	62,60

Uzlové pletivo s pevnou neklouzavou konstrukcí, spoje ve tvaru T

- průměr všech drátů: 2,5mm
- povrchová úprava : drát žárově pozinkovaný, min 240g/m²
- pevnost horizontálních drátů: 1100Mpa, pevnost vertikálních drátů: 650Mpa



Výška pletiva (cm)	Počet vodorovných drátů	průměr drátu (vnitřní/vodící) 2,5 / 2,5
		Cena bez DPH (CZK/m)
200	14	na dotaz

Výška (cm)	100	115	125	150	150	150	160	160	160	160	180	200	200	200	200	
Rozstup svislých drátů (cm)	15	15	15	15	15	15	15	15	15	15	15	15	15	15	15	
Počet vodorovných drátů	11	12	13	13	14	20	15	20	23	18	17	19	23	25		
	20 15 15 5	20 15 15 10 10 5	20 15 15 10 10 10 5	20 20 20 15 15 10 10 5	20 20 20 15 15 10 10 5	20 15 15 10 10 10 5	20 20 20 15 15 10 10 5	20 20 20 15 15 10 10 5	20 20 20 15 15 10 10 5	20 20 20 15 15 10 10 5	20 20 20 15 15 10 10 5	20 20 20 15 15 10 10 5	20 20 20 15 15 10 10 5	20 20 20 15 15 10 10 5	20 20 20 15 15 10 10 5	20 20 20 15 15 10 10 5

SLOUPKY K UZLOVÉMU PLETIVU

· k těmto sloupkům se používají "boční vzpěry ZN"

Výška sloupku (cm)	Cena bez DPH (CZK/ks)	
	Sloupek PRÉRIA, profil 50/30/1,5mm S250GD+Z275	Sloupek SAVANA, profil 50/30/1,3mm DX51+Z100 - doprodej
180	149,30	X
210	174,10	x
230	190,70	x
250	207,20	X

FARMÁŘSKÁ PLETIVA

Pro svoji charakteristickou skladbu oka (oka se zvětšují směrem nahoru) slouží jako zábrana pro malou i vysokou zvěř. Vyznačuje se lehkou skladovatelností i montáží. Používá se hlavně k oplocení lesních porostů a školek, pasek, zemědělských, lesních a loveckých objektů. Pro své vlastnosti se používá k oplocení dálnic.

REBECA - 150/14/6,5

- průměr drátu: 1,80 / 1,80 mm, drát Zn
- délka rolí: 50m
- rozestup svislých drátů je 6,5cm

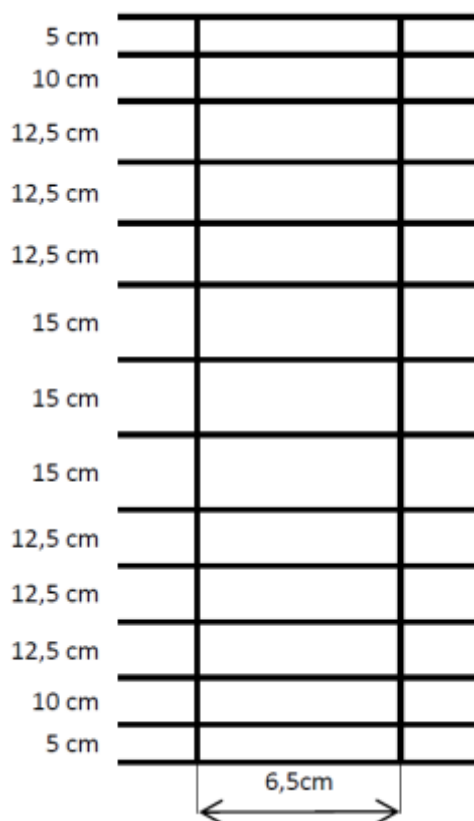

Výška pletiva (cm)	Počet drátů	Cena bez DPH (CZK/m)
150	14	na dotaz

DRÁTY

OSTNATÉ DRÁTY

OSTNATÝ DRÁT POZINKOVANÝ

- Ostnatý drát tvoří soustava dvou zapletených drátů, mezi které jsou každých 100mm vpleteny dva příčné dráty – ostny.
- povrchová úprava: drát pozinkovaný (Zn)
- průměr drátu 2,00mm průběžný drát, průměr drátu 1,80mm ostny
- balíky 50, 100, 250m s držákem

Povrchová úprava	Průměr drátu (mm)	Délka drátu v bal (m)	Cena bez DPH (CZK/bal)
ZN	1,80 / 2,00	50	268,00
		100	482,00
		250	1 154,00

OSTNATÝ DRÁT POPLASTOVANÝ

- povrchová úprava: drát poplastovaný (PVC) barva (RAL6005)
- průměr drátu 2,50mm (průběžný drát) / 2,00mm (ostny)
- balíky 50m a 100m s držákem

Povrchová úprava	Průměr drátu (mm)	Délka drátu v bal (m)	Cena bez DPH (CZK/bal)
PVC	2,0 / 2,5	50	302,00
		100	549,00

ŽILETKOVÝ OSTNATÝ DRÁT CONCERTINA

- balíky o rozvinuté délce 8-10m
- průměr balíku 450mm, respektive 700mm
- nános ZN cca 40g/m²

Průměr balíku (mm)	Délka drátu v bal (m) cca	Cena bez DPH (CZK/bal)
450	8	521,00
700	10	744,00

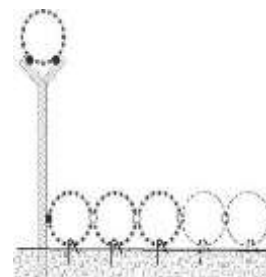
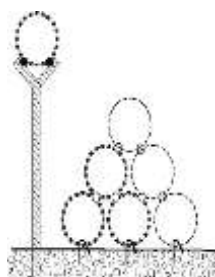
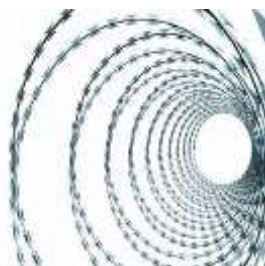
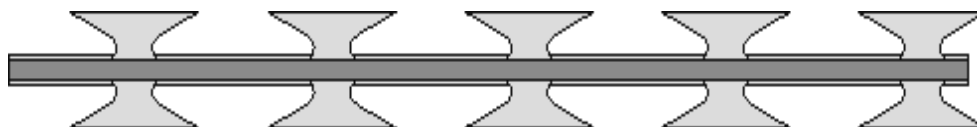

DRÁT POZINKOVANÝ (ZN)**DRÁT BEZ POVRCHOVÉ ÚPRAVY (FE)**

- balení: standardně balené

Drát pozinkovaný (ZN)	
Průměr drátu (mm)	Cena bez DPH (CZK/kg)
0,80	59,90
1,00	59,10
1,20	57,40
1,40	53,30
1,60	44,30
1,80	43,60
2,00	42,80
2,20	42,60
2,50	42,60
2,80	42,00
3,10	41,70
4,00	41,70
5,00	41,70

Drát bez povrchové úpravy (FE)	
Průměr drátu (mm)	Cena bez DPH (CZK/kg)
0,80	50,00
1,00	46,20
1,20	41,50
1,40	41,10
1,60	40,10
1,80	40,10
2,00	39,40
2,20	39,40
2,50	39,40
2,80	39,00
3,10	38,60
4,00	38,60
5,00	38,60
6,00	38,60

DRÁT POPLASTOVANÝ (PVC)

- balení: volně (kg)
- průměr drátu v mm je uveden před poplastováním a po poplastování
- barva tmavozelená (RAL6005), šedá (RAL 7016), černá (RAL9005), hnědá (RAL8017)

Průměr drátu (mm)	RAL 6005	RAL 7016, 8017, 9005
	Cena bez DPH (CZK/kg)	Cena bez DPH (CZK/kg)
1,40 / 2,00	57,20	X
1,65 / 2,50	53,30	53,30
1,70 / 2,70	53,60	X
1,80 / 2,80	53,30	X
1,90 / 3,00	52,60	52,60
2,00 / 3,00	51,80	X
2,20 / 3,20	50,70	X
2,20 / 3,40	50,90	X
2,50 / 3,50	49,70	49,70
3,00 / 4,00	48,00	X

NATÁČENÉ DRÁTY POPLASTOVANÉ (PVC)

- průměr drátu v mm je uveden před poplastováním a po poplastování
- standardní barva (**RAL6005**)
- průměr drátu 2,50/3,50 v nabídce i v barvě **RAL7016**

Povrchová úprava	Průměr drátu (mm)	Délka drátu v balíku (m)	RAL6005	RAL7016
			Cena bez DPH (CZK/ks)	Cena bez DPH (CZK/ks)
PVC	1,00 / 1,40	50	56,00	x
	1,40 / 2,00	30	85,20	85,20
		50	138,00	x
	1,65 / 2,50	50	X	x
	2,20 / 3,20	16	58,90	x
		26	80,20	x
		32	96,00	x
		52	152,80	x
		78	215,50	X
	2,50 / 3,50	16	69,50	69,50
		26	97,30	97,30
		32	112,80	X
		52	182,70	182,70
		78	262,70	262,70

NATÁČENÉ DRÁTY POZINKOVANÉ (ZN) A BEZ POVRCHOVÉ ÚPRAVY (FE)

Povrchová úprava	Průměr drátu (mm)	Délka drátu v balíku (m)	Cena bez DPH (CZK/ks)
ZN	0,80	100	47,30
	1,00	100	63,60
	1,20	100	81,70
	1,40	50	92,00
		100	97,70
	2,20	100	187,00
		26	93,10
		52	181,30
		78	256,70

FE	1,20	100	58,80
	1,40	100	88,40
	2,50	100	211,20
	3,10	100	295,90

KOVOVÉ A RABICOVÉ TKANINY

KOVOVÁ TKANINA

- povrchová úprava: drát bez povrchové úpravy (Fe), anebo pozinkovaný drát (Zn)
- balení v rolích po 10m
- standardní výška 100cm

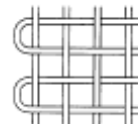

Velikost oka (mm)	Průměr drátu (mm)	Bez povrchové úpravy (FE)	S povrchovou úpravou (ZN)
		Cena bez DPH (CZK/m2)	Cena bez DPH (CZK/m2)
2,00	0,50	193,30	217,40
3,15	0,80	259,60	277,80
4,00	1,00	307,80	328,50

RABICOVÁ TKANINA

- povrchová úprava: drát bez povrchové úpravy (Fe)
- balení v rolích 50 m, alternativně 25 m
- standardní výška 100cm



Povrchová úprava	Velikost oka (mm)	Průměr drátu (mm)	Cena bez DPH (CZK/m2)
FE	16 x 16	0,80	34,20

ŽEBÍRKOVÉ TKANINY

- povrchová úprava: drát bez povrchové úpravy (Fe), drát pozinkovaný (Zn)
- standardní rozměr 1000x2000 mm, 1250x2000mm, 1500x2000mm

Velikost oka (mm)	Průměr drátu (mm)	Bez povrchové úpravy (Fe)	Bez povrchové úpravy (Zn)
		Cena bez DPH (CZK/m2)	Cena bez DPH (CZK/m2)
20	2,00	317,00	332,00
	2,80	303,00	318,00
30	3,10	360,00	379,00
	2,50	192,00	201,00
40	3,10	260,00	274,00
	2,80	182,00	190,00
50	3,10	209,00	220,00
	4,00	300,00	318,00

Plotové díly z žebírkové tkaniny, velikost oka 50 x 50mm, průměr drátů: 2,80mm, povrchová úprava drátu ZN

rozměr	Cena bez DPH / ks	rozměr	Cena bez DPH / ks	rozměr	Cena bez DPH / ks
1000 x 2000	na dotaz	1250 x 2000	na dotaz	1500 x 2000	na dotaz

PŘÍRÁŽKY	Přírážky pro žebírkové tkaniny za nestandardní rozměr! Jen na objednávku.	1 - 10 ks	+45 %
		11 - 30 ks	+25 %
		31 - 60 ks	+10 %
		61 ks a víc	cena dohodou

HŘEBÍKY

Hřebíky jsou nejběžnějším spojovacím materiálem pro vytvoření pevných a trvalých spojů.

Balení: kartony 2,50 kg, 3 kg, 4 kg, 5 kg. Kartony jsou na paletách, paleta je obalena PVC fólií.

HŘEBÍKY STAVEBNÍ FE a ZN

Rozměr	Bez povrchové úpravy (FE)	S povrchovou úpravou (ZN)
	Cena bez DPH (CZK/kg)	Cena bez DPH (CZK/kg)
16 x 1,20	82,40	x
20 x 1,20	78,00	x
20 x 1,40	70,30	x
25 x 1,40	68,30	92,10
32 x 1,60	62,70	86,50
36 x 1,80	59,30	x
40 x 2,00	40,70	73,40
50 x 2,20	40,70	71,50
63 x 2,50	38,70	68,60
70 x 2,80	38,70	68,40
80 x 3,10	38,70	68,40
90 x 3,50	38,70	68,30
100 x 4,00	38,70	68,40
120 x 4,00	38,70	68,40
130 x 4,50	38,70	x
140 x 4,50	38,70	x
150 x 5,00	38,70	x
160 x 6,30	39,10	x
180 x 6,30	39,10	x
200 x 6,30	39,10	x
210 x 7,10	39,10	x
220 x 7,10	39,10	x
230 x 7,10	39,10	x
250 x 8,00	39,10	x
260 x 8,00	39,10	x
280 x 8,00	39,10	x
300 x 8,00	39,10	x

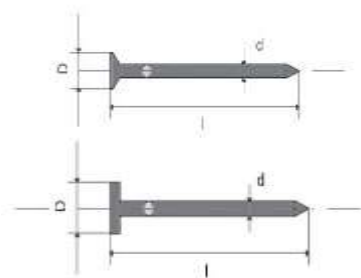

HŘEBÍKY KROUCENÉ

Rozměr	Cena bez DPH (CZK/kg)
40 x 3,50	48,40
50 x 3,50	48,30
60 x 3,50	48,30
70 x 3,50	48,20
80 x 3,50	48,10
90 x 3,50	48,10
100 x 3,50	48,10
120 x 3,50	48,10



HŘEBÍKY LEPENKOVÉ FE a ZN

Rozměr	FE	ZN
	Cena bez DPH (CZK/kg)	Cena bez DPH (CZK/kg)
16 x 2,50	60,80	89,80
20 x 2,50	59,80	81,70
25 x 2,50	59,10	81,70
32 x 2,50	58,90	81,70
36 x 2,50	58,90	74,00

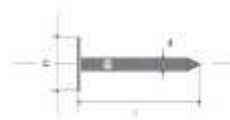

HŘEBÍKY SVORKY – U-SVORKY

Rozměr	Cena bez DPH (CZK/kg)
25 x 2,50	53,40
30 x 3,10	53,40
40 x 3,80	53,40

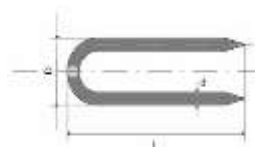

HŘEBÍKY ČALOUNICKÉ

Rozměr	Cena bez DPH (CZK/kg)
8 x 1,40	97,90
12 x 1,40	91,70
16 x 1,60	78,20
20 x 1,60	71,30
25 x 2,00	62,70



HŘEBÍKY KOLÁŘSKÉ

Rozměr	FE	ZN
	Cena bez DPH (CZK/kg)	Cena bez DPH (CZK/kg)
20 x 1,20	77,60	x
25 x 1,20	75,20	x
32 x 1,40	66,70	85,60
40 x 1,80	58,20	77,10
50 x 2,20	52,60	71,50
63 x 2,50	50,30	69,20
70 x 2,80	50,20	69,10
80 x 3,10	50,10	69,00



HŘEBÍKY RÁKOSNÍKY

Rozměr	Cena bez DPH (CZK/kg)
32 x 2,50	54,40

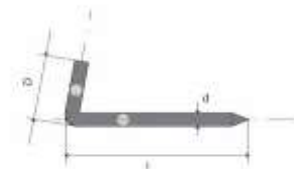

CHOVATELSKÉ PLETIVO

SVAROVANÉ ČTYŘHRANNÉ PLETIVO POZINKOVANÉ

- výška 100cm
- povrchová úprava: pozinkování v tavenině (Zn)
- balení po 25m

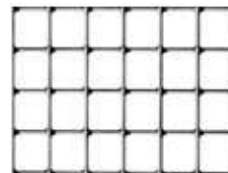

Velikost oka (mm)	Průměr drátu (mm)	Cena bez DPH (CZK/m)
6,0 x 6,0	0,65	82,20
10,0 x 10,0	0,80	71,30
13,0 x 13,0	0,80	51,90
13,0 x 13,0	1,05	82,20
16,0 x 16,0	1,20	88,20
19,0 x 19,0	1,40	93,30
25,0 x 25,0	2,00	139,90
50,0 x 50,0	2,00	72,00

SVAROVANÉ ČTYŘHRANNÉ PLETIVO POPLASTOVANÉ

- standardní výška 100cm
- povrchová úprava: pozinkování a poplastování (Zn+PVC)
- balení po 25m



Velikost oka (mm)	Průměr drátu (mm)	Cena bez DPH (CZK/m)
13,0 x 13,0	1,20	58,30
16,0 x 16,0	1,20	49,60
19,0 x 19,0	1,40	61,00
25,0 x 25,0	2,00	113,90

ŠESTIHRANNÉ PLETIVO

Šestihhranné pletivo se používá na oplocení klecí a voliér pro zvířata a ptactvo, na přenosné a pevné ohrady pro drůbež. V zemědělství se využívá jako ochrana sazenic a stromů. Ve floristice jako materiál pro aranžování a výztuhy pro dekorace. Ve stavebnictví je možné použít tohoto pletiva na zpevnění omítek a při zateplování budov. Šestihhranné pletivo se používá i na přichycení izolace teplovzdušných potrubí.

ŠESTIHRANNÉ PLETIVO POZINKOVANÉ V TAVENINĚ (Zn)

- výška 100cm
- povrchová úprava: pozinkování v tavenině (Zn), t.j. pletivo je nejdříve zapletené a následně pozinkované
- balení po 50m

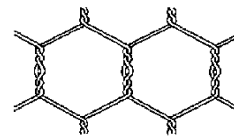

Velikost oka (mm)	Průměr drátu (mm)	Cena bez DPH (CZK/m)
13	0,70	42,80
16	0,70	37,40
20	0,70	32,60
25	0,80	32,20

ŠESTIHRANNÉ PLETIVO POPLASTOVANÉ (PVC)

- výška 100cm
- povrchová úprava: pozinkování a poplastování (Zn+PVC)
- balení po 25m

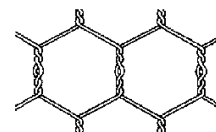

Velikost oka (mm)	Průměr drátu (mm)	Cena bez DPH (CZK/m)
13	0,90	36,00
16	0,90	32,30
20	0,90	27,10
25	1,00	21,50

ŠESTIHRANNÉ PLETIVO Z POZINKOVANÉHO DRÁTU (Znd)

- výška 100cm
- povrchová úprava: pozinkovaný drát (Zn)
- balení po 50m

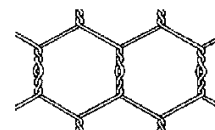

Velikost oka (mm)	Průměr drátu (mm)	Cena bez DPH (CZK/m)
13	0,70	32,80
16	0,70	29,30
20	0,70	24,10
25	0,80	22,80

ČTYŘHRANNÉ PLETIVO pozinkované s malými oky

- povrchová úprava: pozinkovaný drát
- konce rolí jsou standardně baleny do fólií

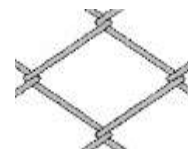

Velikost oka (mm)	Průměr drátu (mm)	Balení v roli (m)	Výška (cm)	Cena bez DPH (CZK/m)
10	1,40	10	100	243,80
16	1,40	10	100	150,90
20	1,80	10	100	122,90

OBOROVÉ (ZVĚŘINOVÉ) PLETIVA

Vyrábí se z ocelového, pozinkovaného drátu. Použití těchto pletiv vzhledem k jejich vlastnostem je v zemědělství, lesnictví, na oborové zábrany do lesů a na paseky.

- oborová pletiva se vyrábějí pouze na **objednávku**
- oborové pletivo je čtyřhranné pletivo s velkými oky
- výška pletiva: 100 – 400 cm, při rozměru oka 80 mm.....2,2m
- délka rolí: 5m, 10m, 15m, 20m, 25m
- oborové pletiva se vyrábějí jen ze stříženými konci (konce nejsou zahnuté)

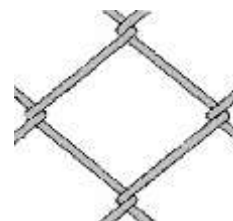

Povrchová úprava	Průměr drátu (mm)	Velikost oka (mm)	Cena bez DPH (CZK/m ²)
ZN	3,10	80 x 80	68,50
		100 x 100	95,30
		125 x 125	78,90
	4,00	100 x 100	134,30
		125 x 125	108,00
		150 x 150	99,50
	5,00	100 x 100	191,80
		125 x 125	162,40
		150 x 150	127,70

BRÁNY A BRANKY

BRANKY A BRÁNY GARDEN

Sloupky	(1-křídlá) Trubka ZN+PVC (2ks), \varnothing 60mm x 2,00mm (2-křídlá) Trubka ZN+PVC (2ks), \varnothing 76mm x 2,00mm
Rám brány	Trubka ZN+PVC, \varnothing 40mm x 1,30 mm
Výplň	Čtyřhranné pletivo poplastované, velikost oka 50mm
Povrchová úprava	ZN + PVC (RAL6005)

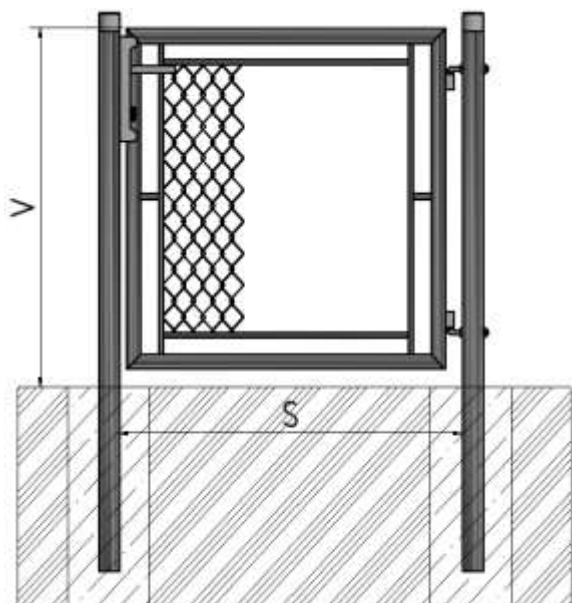

V = výška brány od terénu po vrch křídla
S = šířka mezi sloupky

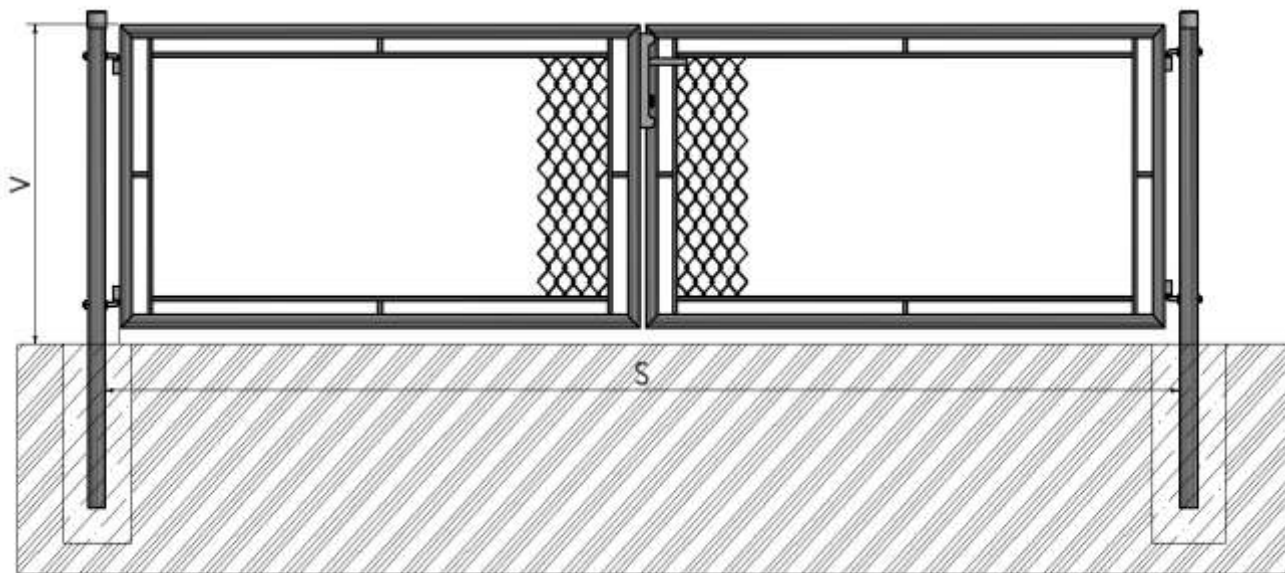

jednokřídlá	
rozměr	cena bez DPH (CZK/ks)
1000x1000	3215,00
1250x1000	3595,00
1500x1000	3862,00
1600x1000	3965,00
1800x1000	4261,00
2000x1000	4563,00

dvoukřídlá	
rozměr	cena bez DPH (CZK/ks)
1000x3600	5296,00
1250x3600	6602,00
1500x3600	7372,00
1600x3600	7864,00
1800x3600	8481,00
2000x3600	9000,00

Brány a branky GARDEN se dodávají standardně se zabudovaným zámkem
Branky a brány GARDEN dodáváme jen v uvedených rozměrech.

JEDNOKŘÍDLÉ BRANKY ECO

Sloupek: trubka (ZN+PVC) $\varnothing 60 \times 2$ mm
Rám brány : jakl 40x40x1,30 mm
Výplň: svařovaná rohož 50x50x4mm
Povrchová úprava: ZN + PVC (RAL6005, RAL7016)

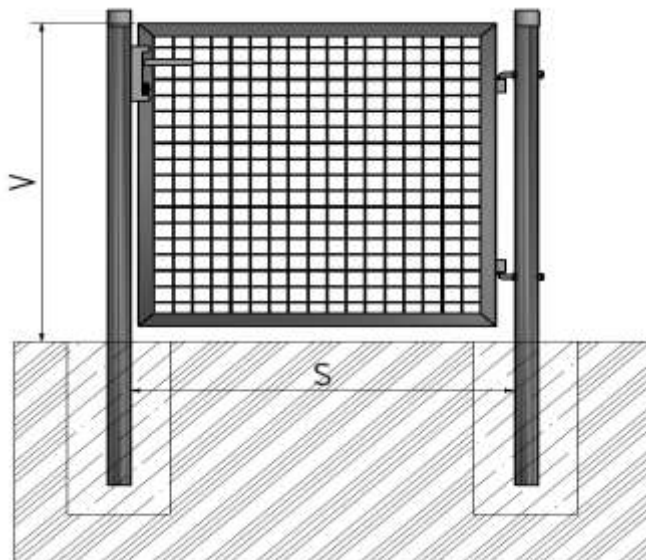

V = výška brány od terénu po vrch křídla
 S = šířka mezi sloupky

DVOUKŘÍDLÉ BRÁNY ECO

Sloupek: trubka (ZN+PVC) $\varnothing 76 \times 2$ mm
Rám brány : jakl 40x40x1,30 mm
Výplň: svařovaná rohož 50x50x4mm
Povrchová úprava: ZN + PVC (RAL6005, RAL7016)

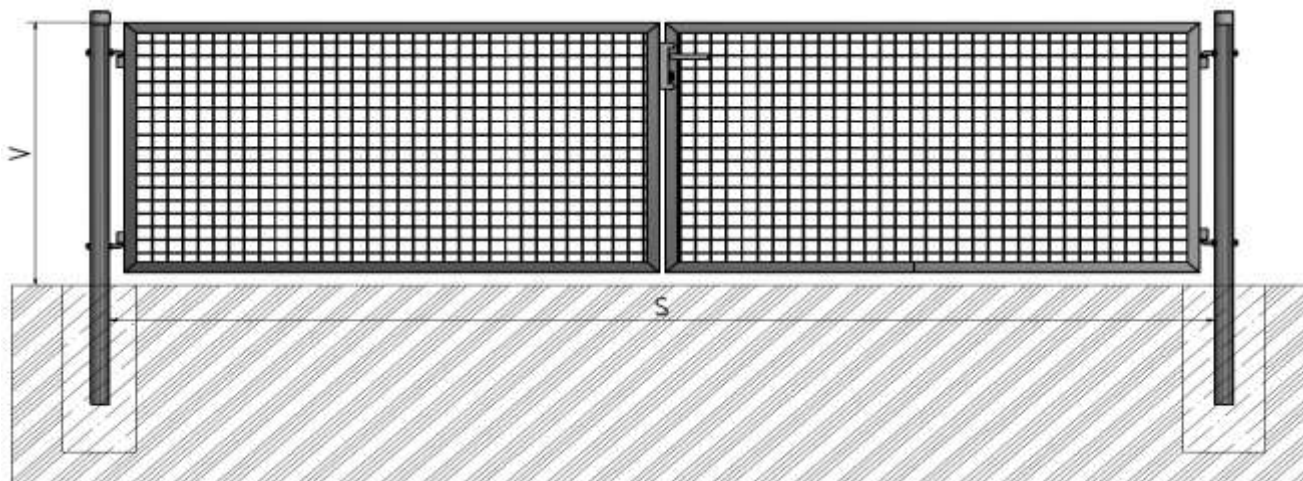

Jednokřídla ECO branka	
Rozměr (v x š) mm	Cena bez DPH (CZK/ks)
1000 x 1000	3093,00
1250 x 1000	3673,00
1500 x 1000	3934,00
1600 x 1000	4029,00
1800 x 1000	4545,00
2000 x 1000	4624,00

Dvoukřídla ECO brána	
Rozměr (v x š) mm	Cena bez DPH (CZK/ks)
1000 x 3600	7403,00
1250 x 3600	7941,00
1500 x 3600	8345,00
1600 x 3600	9077,00
1800 x 3600	9455,00
2000 x 3600	10811,00

Brány a branky ECO se dodávají standardně se zabudovaným zámkem
 Branky a brány ECO dodáváme jen v uvedených rozměrech.

BRANKA JEDNOKŘÍDLÁ ZAHRADNÍ (BJZ LIGHT)

Sloupky	Trubka ZN (2ks), průměr 60mm včetně čepičky
Rám brány	Trubka ZN, průměr 38mm
Výplň	Čtyřhranné pletivo poplastované, velikost oka 50mm
Povrchová úprava	ZN + PVC, barva RAL6005

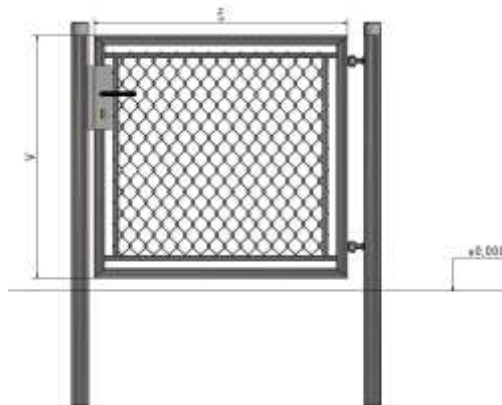

Ceny jsou bez DPH (CZK/ks).

BJZ LIGHT se zámkem (FAB) - RAL6005

Šířka branky (m)	Výška branky (m)					
	1,00	1,25	1,50	1,60	1,80	2,00
1,00	4015,00	4290,00	4614,00	4703,00	4955,00	5208,00
1,20	4395,00	4698,00	5054,00	5152,00	5430,00	5708,00

BJZ LIGHT se zámkem (FAB) - RAL7016

1,00	4798,00	5096,00	5447,00	5543,00	5816,00	6091,00
------	---------	---------	---------	---------	---------	---------

BJZ LIGHT bez zámků (OKO) - doprodej

Šířka branky (m)	Výška branky (m)					
	1,00	1,25	1,50	1,60	1,80	2,00
1,00	2583,00	2779,00	3010,00	3147,00	3644,00	3830,00

BRANKA DVOUKŘÍDLÁ ZAHRADNÍ (BDZ LIGHT)

Sloupky	Trubka ZN (2ks), průměr 60mm včetně čepičky
Rám brány	Trubka ZN, průměr 38mm
Výplň	Čtyřhranné pletivo poplastované, velikost oka 50mm
Povrchová úprava	ZN + PVC, barva RAL6005

Ceny jsou bez DPH (CZK/ks).

BDZ LIGHT se zámkem (FAB)

Šířka branky (m)	Výška branky (m)					
	1,00	1,25	1,50	1,60	1,80	2,00
3,00	8151,00	8711,00	9227,00	9411,00	9919,00	10427,00
3,60	8151,00	8711,00	9227,00	9411,00	9919,00	10427,00
4,00	8944,00	9560,00	10578,00	10789,00	11373,00	11957,00

BDZ LIGHT bez zámků (OKO) - doprodej

Šířka branky (m)	Výška branky (m)					
	1,00	1,25	1,50	1,60	1,80	2,00
3,60	5426,00	5673,00	6094,00	6196,00	6724,00	6990,00

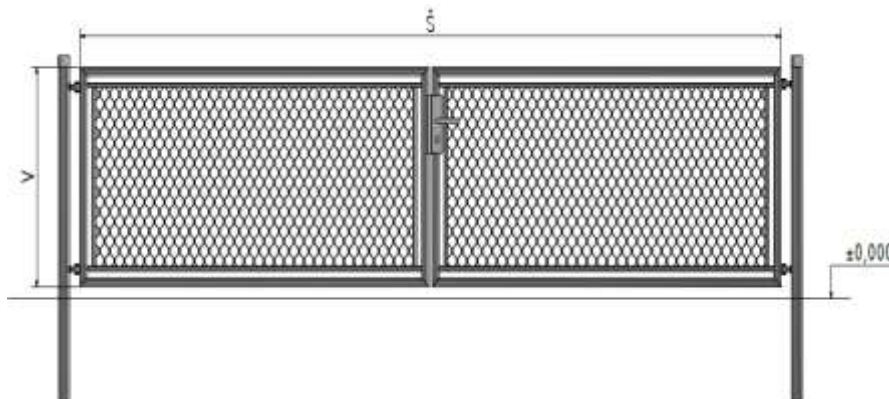

BJ SPECIÁL

Sloupky:	80x80mm
Rám brány :	40x40mm
Výplň brány:	panel 200x50x4 , tyčový profil JEKL 15x15mm, panel DOUBLE
Povrch. úprava:	HNZ (žárově pozinkované, nános Zn 240 g/m ²), HNZ+PVC (RAL6005 / RAL7016), HNZ+PVC (jiné RAL)

BJ speciál se vyrábí ve 3 provedeních, cena je stejná pro všechny typy:

- brána se sloupky k zabetonování
- brána se sloupky na patkách
- brána bez sloupků s kotvami do betonových sloupů

Parametry bran:

- standard: šířka křídla L=1000mm
- výška sloupku = H+700mm, šířka mezi sloupky = L+80mm
- Součástí brány je zámek GNS, doraz zámku, 2x panty M16.
- při výplni DOUBLE přírážka 12%**
- Při atypických rozměrech minimální objednávací cena = 1 m²

Výška křídla (H) mm	Šířka křídla (L) 1000 mm			ATYP šířka resp. výška		
	HNZ	RAL6005 / RAL7016	RAL jiné barvy	HNZ	RAL6005 / RAL7016	RAL jiné barvy
	Cena bez DPH (CZK/ks)			Cena bez DPH (CZK/m ²)		
1200	6089,00	7032,00	7977,00	5286,00	6042,00	6891,00
1300	6325,00	7221,00	8212,00			
1400	6608,00	7505,00	8495,00			
1500	6891,00	7882,00	8920,00			
1600	7174,00	8071,00	9157,00	4862,00	5334,00	6089,00
1700	7505,00	8307,00	9440,00			
1800	7788,00	8637,00	9817,00			
1900	7882,00	8968,00	10195,00			
2000	8166,00	9345,00	10666,00			

Tyto branky lze alternativně dodat i s elektrickým dorazem.

Elektrodoraz - příplatek k ceně brány: **2549,00 CZK**

H = výška křídla

L = šířka křídla

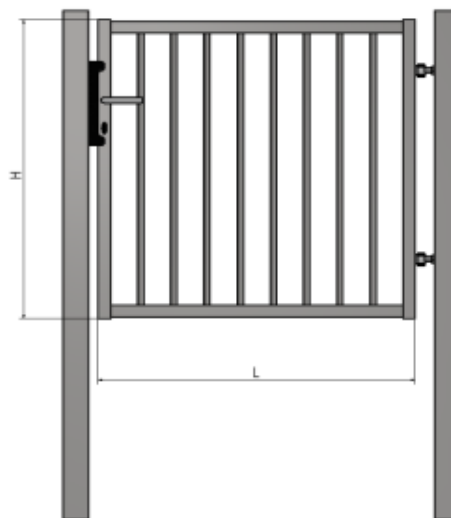
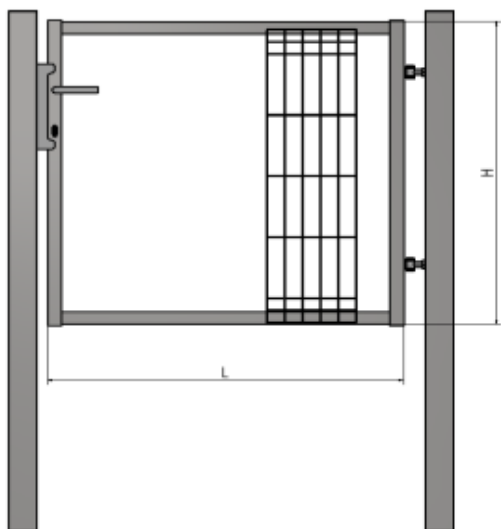

Při provedení HNZ, jinobarevných (kromě 6005, 7016) a atyp rozměrech je nutná 100% zálohová platba.

BD SPECIÁL: 3-6m

Sloupky:	v závislosti od rozměru 100x100x3,0mm až 140x140x3,0mm
Rám brány :	40x40mm
Výplň brány:	panel 200x50x4 , tyčový profil JEKL 15x15mm, panel DOUBLE
Povrchová úprava :	HNZ (žárově pozinkované, nános Zn 240 g/m ²), HNZ+PVC (RAL6005 / RAL7016), HNZ+PVC (jiné RAL)

BD speciál se vyrábí ve 3 provedeních, cena je stejná pro všechny typy:

- brána se sloupky k zabetonování
- brána se sloupky na patkách
- brána bez sloupků s kotvami do betonových sloupů

Parametry bran:

standard: výška křídla H: Hmin=1200mm / Hmax=2000mm / po 100mm

standard: šířka křídla L: Lmin=3000mm / Lmax=6000mm / po 250mm

Šířka brány mezi sloupky je L+205mm

Výška sloupku brány je H+800mm.

Při výplni **DOUBLE** přírážka 12%.

Při atypických rozměrech přírážka +10%.

minimální objednávací cena HNZ: 11689 CZK

minimální objednávací cena ZN+PVC (RAL6005/RAL7016): 14498 CZK

minimální objednávací cena jiné barvy: 16492 CZK

Součástí brány je zámek GNS, doraz zámku, 4x panty M20, doraz a dorazový kolík.

TYP	Povrchová úprava	cena CZK/m2
BD - Speciál	HNZ	2945,00
	HNZ+PVC (RAL6005 / RAL7016)	3670,00
	Jiné barvy	4169,00

H = výška křídla

L = šířka křídla

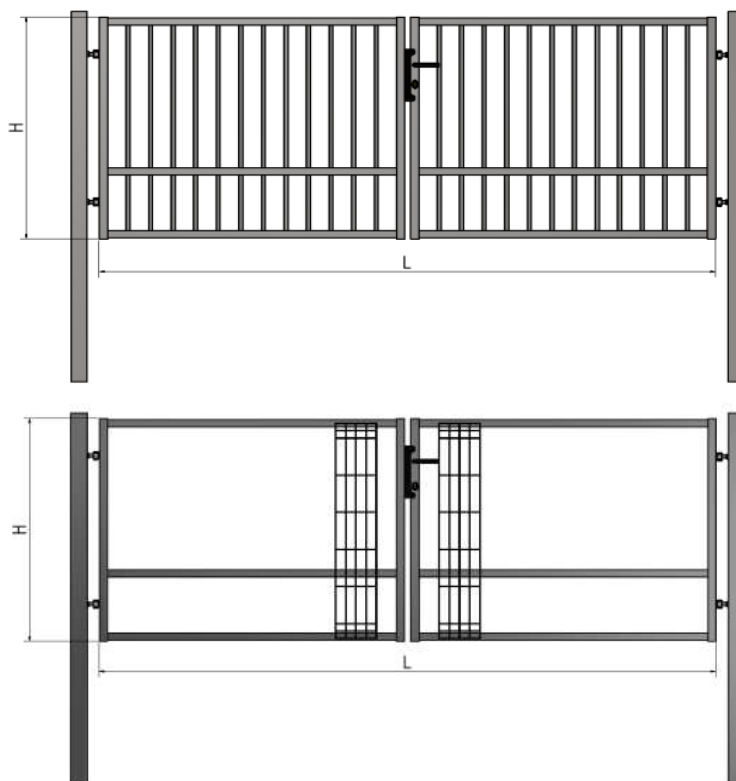

Při provedení HNZ, jinobarevných (kromě 6005, 7016) a atyp rozměrech je nutná 100% zálohová platba.

BPS SPECIÁL: šířka 3-6m

Nosný rám:	80x80mm
Rám brány:	40x40mm do šířky 4500mm a 50x50mm do šířky 6000mm
Nosný sloupek:	se zabudovanou automatikou 140x140x2,0mm
Dorazový sloup:	80x80x2,0mm
Výplň brány:	panel 200x50x4 , tyčový profil JEKL 15x15mm do šířky 4500mm a 20x20mm do šířky 6000mm, panel DOUBLE
Povrchová úprava:	HNZ (žárově pozinkované, nános Zn 240 g/m ²), HNZ+PVC (RAL6005 / RAL7016), HNZ+PVC (jiné RAL)

Parametry bran:

- = standard: šířka křídla L: Lmin=3000mm / Lmax=6000mm / po 500mm
- = standard: výška křídla H: Hmin=1200mm / Hmax=2000mm / po 100mm
- = Průjezdová šířka = L (mm)
- = Atypické rozměry = přírážka 10% k základní ceně za m²
 - minimální objednávací cena HNZ: 30251 CZK
 - minimální objednávací cena ZN+PVC (RAL6005/RAL7016): 34074 CZK
 - minimální objednávací cena jiné barvy: 38746 CZK
- = Posuvné samonosné brány jsou standardně dodávány s nosným sloupem na patce.
- = Dorazový sloup může být dodán alternativně na patce nebo k zabetonování.
- = Nosný sloup posuvných bran je standardně dodáván s kotvicím materiálem
 - kotvicí materiál = 3x kotva + chemická malta
- = **při výplni DOUBLE přírážka 12%**

TYP	Povrchová úprava	cena CZK/m ²
BPS - speciál	HNZ	6089,00
	HNZ+PVC (RAL6005 / RAL7016)	6844,00
	Jiné barvy	7788,00

Povinné příplatky k bránám BPS SPECIÁL

	MJ	Cena bez DPH (CZK)
Ozubená lišta / cena za 1m lišty - každá brána je dodávána se zabudovanou ozubenou lištou, lištu je nutné připočítat ke každé bráně v délce: šířka brány + 1,50m	m	756,00
AUTOMATIKA = 1x pohon (zabudován motor Marantec typ 850, anténa, centrální jednotka) + 1x LED světlo + 2x dálkové ovládání	ks	27184,00
fotobuňka (set, 2ks)	ks	2266,00

Dodatečné příplatky při požadavku

	ks	1180,00
Dodatečné dálkové ovládání	ks	1180,00
Příplatek - bezpečnostní hřeben (horní rám brány, pro zvýšení bezpečnosti objektu)	m	568,00

Při BPS Speciál je nutná 100% zálohová platba.

Brána BPS SPECIÁL - TYČ

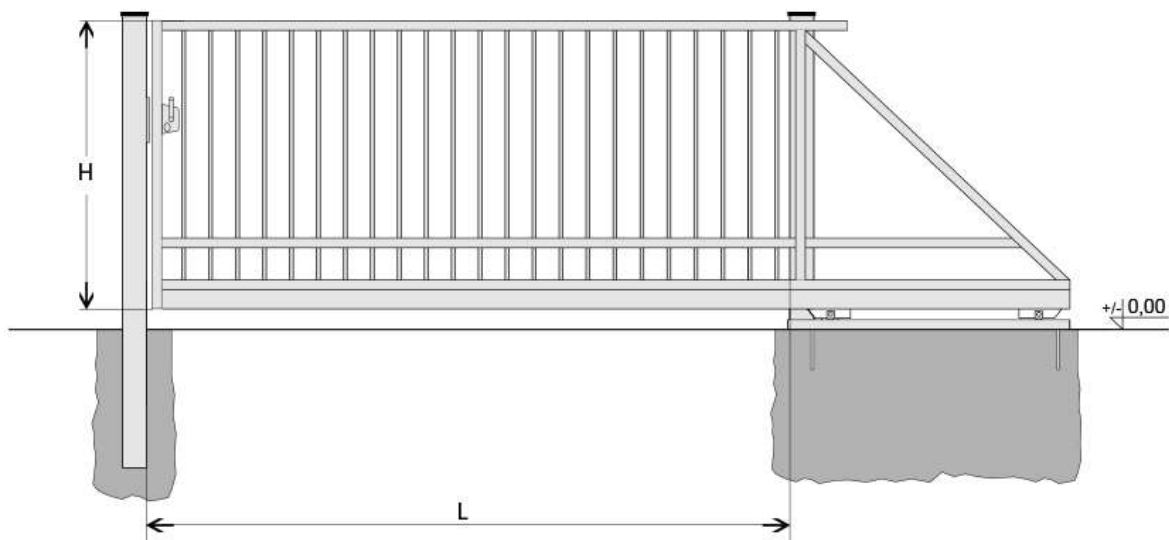

H = výška křídla
L = šířka mezi sloupky

Brána BPS SPECIÁL - GAL

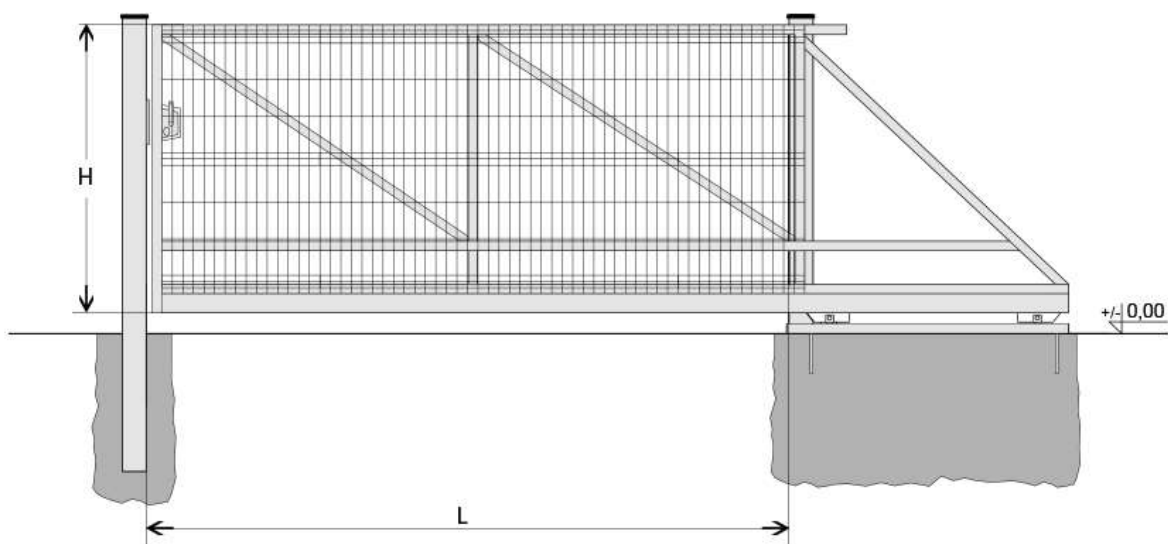

H = výška křídla
L = šířka mezi sloupky

BJ SOLID

Sloupky:	80x80mm
Rám brány :	40x40mm
Výplň brány:	panel 200x50x5 , tyčový profil JEKL 25x25mm
Povrch. úprava:	HNZ (žárově pozinkované, nános Zn 240 g/m ²), HNZ+PVC (RAL6005 / RAL7016), HNZ+PVC (jiné RAL)

Parametry bran:

- standard: výška křídla H=1000-2000mm
- standard: šířka křídla L=1000mm a L=1200 mm.
- výška sloupku = H+900mm
- Šířka mezi sloupky = L+80mm.
- Součástí brány je zámek LOCINOX, doraz zámku, 2x panty M16.
- Cena brány se sloupky, se sloupky na patkách nebo brány na kotvách se neliší.

Branky BJ SOLID dodáváme jen v uvedených rozměrech.

Výška křídla (H) mm	Šířka křídla (L) mm					
	1000 mm			1200 mm		
	HNZ	RAL6005 / RAL7016	RAL jiné barvy	HNZ	RAL6005 / RAL7016	RAL jiné barvy
	Cena bez DPH (CZK/ks)			Cena bez DPH (CZK/ks)		
1000	7114,00	8428,00	9560,00	7975,00	9289,00	10557,00
1250	7975,00	9197,00	10467,00	8700,00	10013,00	11373,00
1500	9017,00	10331,00	11735,00	9696,00	11010,00	12505,00
1800	10331,00	11553,00	13139,00	11010,00	12278,00	13955,00
2000	12188,00	13412,00	15223,00	12777,00	14091,00	15994,00

Tyto branky lze alternativně dodat i s elektrickým dorazem.

Elektrodoraz - příplatek k ceně brány: **2549,00 CZK**

H = výška křídla

L = šířka křídla

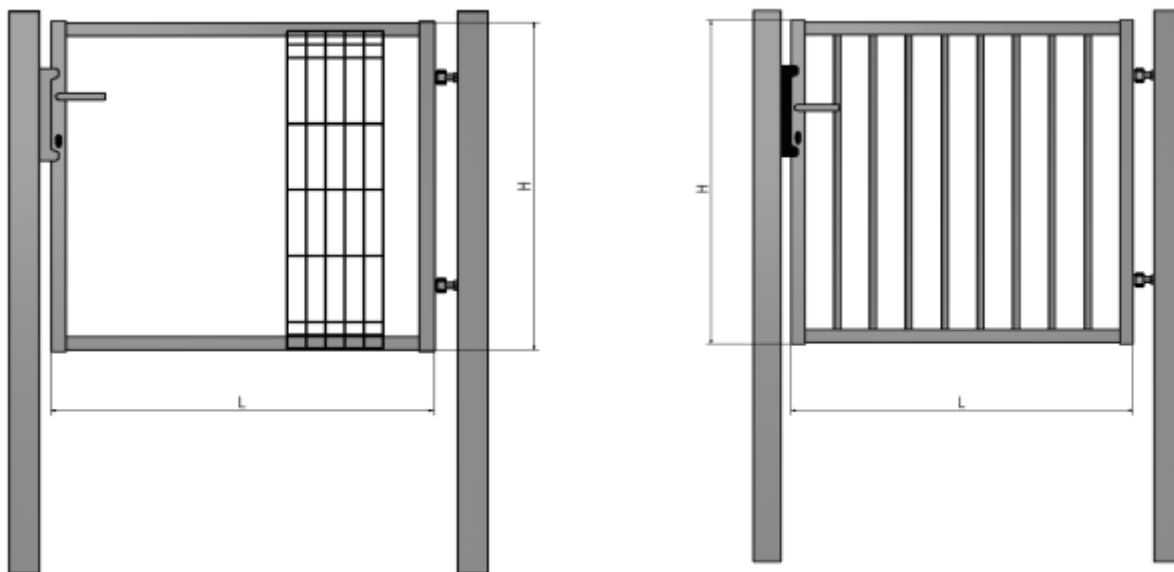

Při BJ SOLID je nutná 100% zálohová platba.

BD SOLID: 6-10m

Sloupky:	140x140mm šířka 6000-8000mm a 160x160mm šířka 8000-10000mm
Rám brány :	50x50mm do šířky 8000mm a 60x60mm od šířky 8000mm
Výplň brány:	panel 200x50x5 , tyčový profil JEKL 25x25mm
Povrchová úprava :	HNZ (žárově pozinkované, nános Zn 240 g/m ²), HNZ+PVC (RAL6005 / RAL7016), HNZ+PVC (jiné RAL)

Parametry bran:

standard: výška křídla H: Hmin=1300mm / Hmax=2000mm / po 100mm

standard: šířka křidel L: Lmin=6000mm / Lmax=10000mm / po 250mm

Průjezdová šířka = šířka křidel L (mm)

Při atypických rozměrech přírážka +10%.

Součástí brány je zámek LOCINOX, doraz zámku, 4x panty M20, doraz a dorazový kolík.

Cena bran se sloupky k zabetonování, se sloupky na patkách nebo na kotvách se neliší.

TYP	Povrchová úprava	cena CZK/m ²
BD - Solid	HNZ	4894,00
	HNZ+PVC (RAL6005 / RAL7016)	5437,00
	Jiné barvy	6162,00

H = výška křídla

L = šířka křídla



Při BD SOLID je nutná 100% zálohová platba.

BPS SOLID: šířka 6-9m

Nosný rám:	120x100mmx5,00mm
Rám brány:	60x60mm, 80x40mm, 80x60mm
Výplň brány:	panel 200x50x5 , tyčový profil JAKL 25x25mm
Povrchová úprava:	HNZ (žárově pozinkované, nános Zn 240 g/m ²), HNZ+PVC (RAL6005 / RAL7016), HNZ+PVC (jiné RAL)

Parametry bran:

- = standard: výška křídla H: Hmin=1300mm - Hmax=2000mm / po 100mm
- = standard: šířka křídla L: Lmin=6000mm - Lmax=9000mm / po 500mm
- = atyp rozměr (jiný násobek než 100mm resp. 500mm) = přírážka 10% na m²
- = Posuvné samonosné brány jsou standardně dodávány s nosným sloupem na patce.
- = Dorazový sloup může být dodán alternativně na patce nebo k zabetonování.
- = Nosný sloup posuvných bran je standardně dodáván s kotvicím materiálem
kotvicí materiál = 3x kotva + chemická malta
- = Brány nad 9m pouze na dotaz na obchodním úseku.

TYP	Povrchová úprava	cena CZK/m ²
BPS SOLID - Tyč	HNZ	8246,00
	HNZ+PVC (RAL6005 / RAL7016)	9107,00
	Jiné barvy	10331,00
BPS SOLID - Panel	HNZ	7250,00
	HNZ+PVC (RAL6005 / RAL7016)	7884,00
	Jiné barvy	8971,00

Povinné příplatky k bránám BPS SOLID

	MJ	Cena bez DPH (CZK)
Ozubená lišta / cena za 1m lišty - každá brána je dodávána se zabudovanou ozubenou lištou, lištu je nutné připočítat ke každé bráně v délce: šířka brány + 1,50m	m	756,00
AUTOMATIKA = 1x Pohon (motor typ FAAC 741) + 1x LED světlo + 2x dálkové ovládání	ks	27184,00
fotobuňka (set, 2ks)	ks	2266,00

Dodatečné příplatky v případě požadavku

Dodatečné dálkové ovládání	ks	1180,00
Příplatek - bezpečnostní hřeben (Na vrch brány, pro zvýšení bezpečnosti objektu)	m	568,00

Při BPS SOLID je nutná 100% zálohová platba.

BRÁNA BPS SOLID - GAL

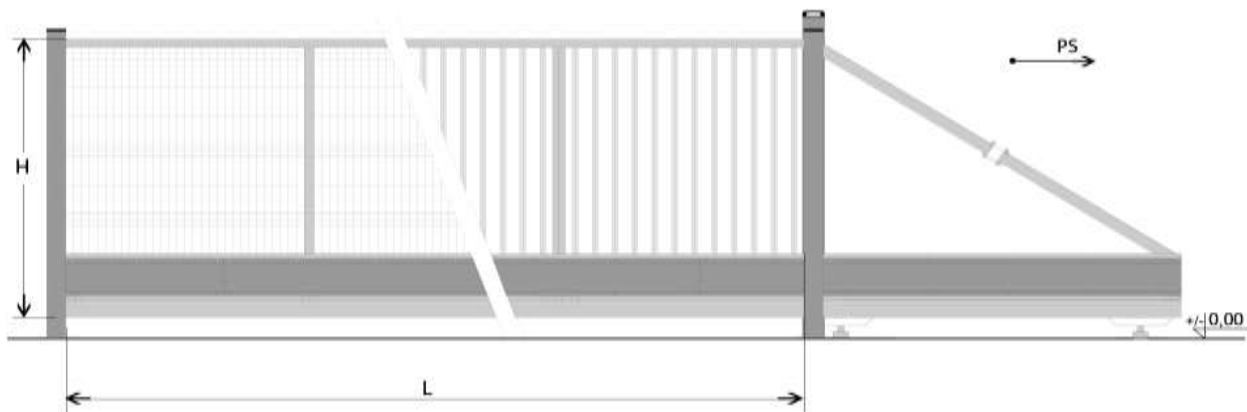

H = výška křídla
L = šířka mezi sloupy

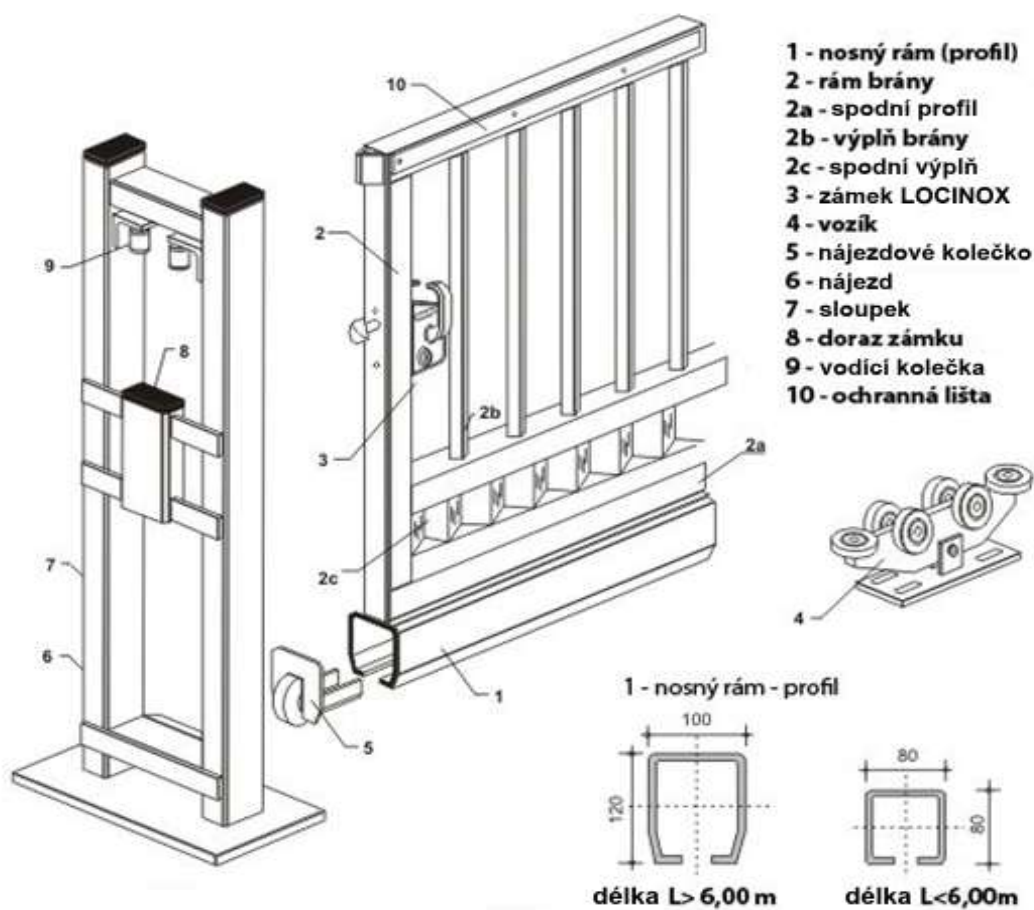

VINOHRADNICKÝ SORTIMENT

VINOHRADNICKÉ DRÁTY

	Cena bez DPH (CZK/kg)
Drát vinohradnický 1,8mm (95% ZN + 5% AL) 700-900 MPA, 25kg/bal, ZN min. 125g/m2	54,40
Drát vinohradnický 2,0mm (95% ZN + 5% AL) 700-900 MPA, 25kg/bal, ZN min. 125g/m2	53,00
Drát vinohradnický 2,2mm (95% ZN + 5% AL) 700-900 MPA, 25kg/bal, ZN min. 125g/m2	52,20
Drát vinohradnický 2,5mm (95% ZN + 5% AL) 700-900 MPA, 25kg/bal, ZN min. 125g/m2	51,90

VINOHRADNICKÉ SLOUPKY

	Cena bez DPH (CZK/ks)
RUBÍN - sloupek řadový, profil 50/30/1,5mm, délka 2500, S250GD+Z275 (resp. Zn+Al+Mg) - protichůdný háček	207,20
DEVÍN - sloupek řadový, profil 50/30/1,5mm, délka 2500, S250GD+Z275 (resp. Zn+Al+Mg) - standard háček	207,20
ZOBOR - sloupek řadový, profil 50/40/1,5mm, délka 2500, S250GD+Z275 (resp. Zn+Al+Mg) - standard háček	260,20
DUNAJ - sloupek řadový, profil 60/40/1,5mm, délka 2500, S250GD+Z275 (resp. Zn+Al+Mg) - standard háček	260,20
KLEVNER - sloupek koncový, profil 50/42/2,0mm, délka 2700, S250GD+Z275 (resp. Zn+Al+Mg) - standard háček	421,30
HRON - sloupek koncový, profil 60/40/2,0mm, délka 2700, S250GD+Z275 (resp. Zn+Al+Mg) - standard háček	451,20

NAPÍNÁKY

Napínák Gripple malý 1,40-2,20 mm	24,70
Napínák Gripple střední 2,00-3,25 mm	25,20
Napínák Gripple velký 3,25-4,20 mm	47,10
Gripple No.1 (jednokanálový) 1,8-3,00mm	22,50

PŘÍSLUŠENSTVÍ

Narážecí Kotva Gripple Anchor 3, lano 3,0mm x 1,0m/šířka 117mm	127,50
Sada kotevního lana GPAK3/pozinkované lano 3,0mm x 4,0m, podložka, napínák Gripple str.	96,90
Napínací kleště Gripple rozsah nastavení 100-400 kg	2669,00
Ochranný tubus 80x80x580mm / cena za 1000ks	na poptávku
Opěrná tyč pro sazenice - FE roxor 8x1500mm / cena za 1000ks	na poptávku
Opěrná tyč pro sazenice - FE roxor 6x1300mm / cena za 1000ks	na poptávku
Opěrná tyč pro sazenice z profilovaného plechu Zn, 1200mm, 0,6mm, c-profil 12x6mm / cena za 1000ks	na poptávku
Fixační spona sazenice /cena za 1000ks	1066,00
Zavrtávací disková kotva Fe, délka 850mm, tyč Ø 14mm, disk 120x2,5mm	150,10
Zavrtávací disková kotva HNZ, délka 850mm, tyč Ø 14mm, disk 120x2,5mm	203,50

SPECIÁLNÍ PŘÍSLUŠENSTVÍ

BAVOLET - NÁSTAVEC NA SLOUPEK BPL, ZN a GALAXIA PVC a ZN

- nástavec slouží k uchycení max. tří řad ostnatého drátu
- povrchová úprava NÁSTAVEC AL+PVC - barva tmavozelená (RAL6005)
- povrchová úprava NÁSTAVEC AL

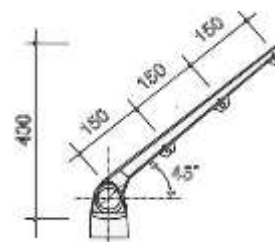

	Cena bez DPH (CZK/ks)
Bavolet - nástavec Ø 48mm, AL	258,00
Bavolet - nástavec Ø 60mm, AL	258,00
Bavolet - nástavec 60x40mm, AL	281,60
Bavolet - nástavec Ø 48mm, AL+PVC RAL 6005	273,20
Bavolet - nástavec Ø 60mm, AL+PVC RAL 6005	282,10
Bavolet - nástavec 60x40mm, AL+PVC RAL 6005	308,40
Bavolet - nástavec „Y“, 48mm, AL	439,80
Bavolet - nástavec „Y“, 60mm, AL	439,80
Bavolet - nástavec „Y“ 60x40mm, AL	380,80
Bavolet - nástavec „Y“, 48mm, AL+PVC RAL 6005	466,60
Bavolet - nástavec „Y“, 60mm, AL+PVC RAL 6005	469,30
Bavolet - nástavec „Y“ 60x40mm, AL+PVC RAL 6005	429,10

PODHRABOVÁ DESKA A DRŽÁK PODHRABOVÉ DESKY

- podhrabová deska je vyrobena z betonu, slouží jako náhrada betonové podezdívky
- držák podhrabové desky je z PVC, nasouvá se na sloupek
- držák podhrabové desky je kovový (ZN, ZN + PVC) a na sloupek se přichytává samořeznými šrouby
- **min. objednávka podhrab. desek - 5 ks**

	Cena bez DPH (CZK/ks)
Podhrabová deska, 2500 x 200 x 40mm	319,00
Podhrabová deska, 2450 x 200 x 50mm	501,00
Podhrabová deska, 2450 x 300 x 50mm	613,00
Podhrabová deska, 2950 x 200 x 50mm	589,00
Podhrabová deska, 2950 x 300 x 50mm	675,00

Držák podhrabové desky, plastový, na sloupek BPL48mm	57,00
Držák podhrabové desky, plastový, na sloupek 60x40mm	76,10
Držák podhrabové desky, ZN, koncový, U 50x200mm	79,00
Držák podhrabové desky, ZN, koncový, U 50x300mm	94,00
Držák podhrabové desky, ZN, průběžný, 50x200mm, sloup 48mm	126,00
Držák podhrabové desky, ZN, průběžný, 50x300mm, sloup 48mm	193,00
Držák podhrabové desky, ZN, rohový, 50x200mm, sloup 48mm	257,00
Držák podhrabové desky, ZN, rohový, 50x300mm, sloup 48mm	345,00
Držák vzpěry na podhrabovou desku U50+38 svař	124,00

Šroub ZN / M10x75 / na držák vzpěry, kompletní (šroub, matice, podložka)	3978,00
Šroub TEX M 5x5x32 k držáku podhrabové desky	2438,00

OSTATNÍ

ZÁVITOVÉ TYČE

- závitové tyče jsou dodávány v délce 1 metr
- jsou vyrobeny podle normy DIN 975 (pevnost 4.8)



Označení	Povrchová úprava	Balení (ks)	Cena bez DPH (CZK/ks)
M4	Zn	200	6,00
M5	Zn	150	8,50
M6	Zn	100	8,80
M8	Zn	50	13,90
M10	Zn	30	20,10
M12	Zn	20	32,50
M14	Zn	20	47,90
M16	Zn	10	60,70
M18	Zn	10	78,20
M20	Zn	10	99,40
M22	Zn	5	100,70
M24	Zn	5	134,60

SVAŘOVANÉ ROHOŽE

	MJ	Cena bez DPH (CZK/ks)
Svařované rohože 50x50 / 4,0 – 1000 x 2000 FE	ks	628,30
Svařované rohože 50x50 / 4,0 – 1500 x 2000 FE	ks	883,50
Svařované rohože 50x50 / 4,0 – 1500 x 3000 FE	ks	1300,50

STÍNÍCÍ ÚPLET

Stínící úplet 180g, zelený, bez motouzu balení: 25 bm, 10 metrové balení doprodej	100	m	30,40
	120		36,30
	150		45,50
	180		54,50
	200		60,60

Retic, s.r.o. nedoporučuje montáž stínících úpletů na větrných místech, protože při nárazovém větru hrozí poškození oplocení.

Montáž stínících úpletů na naše ploty pouze na zákaznickou odpovědnost.

ZEMNÍ VRUTY

Zemní vruty jsou ideální všude tam kde potřebujeme osadit trvalé nebo dočasné oplocení bez použití betonu.

Jedná se o velmi rychlou a levnou montáž. Jejich použití je možné i při kotvení různých přístřešků, teras, reklamních billboardů či dopravních značek.

Zemní vruty se zavrtávají do země pomocí zavrtávacího klíče

ZEMNÍ VRUTY

rozměr d x h x l	Cena bez DPH (CZK/ks)
60 x 1,70 x 550 3M - bez upevňovacích šroubů	200,50
68 x 1,50 x 650 - bez upevňovacích šroubů	264,60
80 x 2,50 x 800 - bez upevňovacích šroubů	519,00

Šroub M8x40 / cena za tis.ks	3162,00
------------------------------	----------------

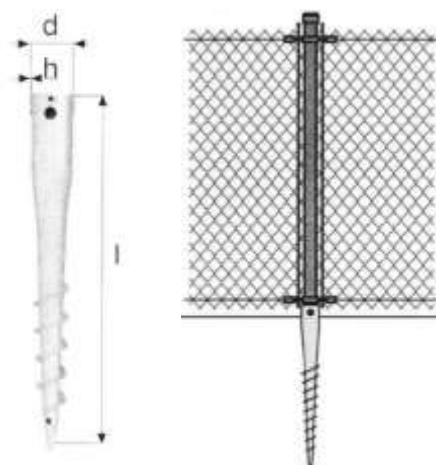

ZAVRTÁVACÍ KLÍČE

	Cena bez DPH (CZK/ks)
D 48	962,90
D 60	962,90

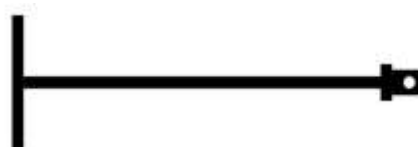

Zavrtávací klíč je možné po dohodě s obchodním úsekem zapůjčit

POD PLOT

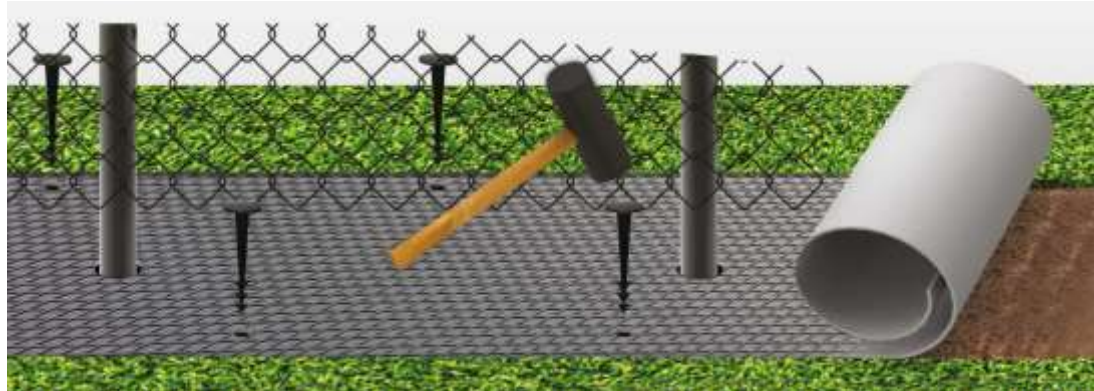

Balení POD-PLOT obsahuje:

- = fólie - šířka 25cm, délka 10m
- = PVC hřebíky - délka 12,5cm, počet 20ks



	MJ	Cena bez DPH (CZK/ks)
Fólie pod plot 25cm/10m + pvc šroub 12cm/20ks	set	435,00

OPLOCENÍ TENISOVÝCH KURTŮ

Rozměr tenisového kurtu je 18 x 36m, výška 4m, materiál ZN+PVC, barva tmavozelená RAL 6005. Tabulka obsahuje kompletní materiál na tenisový kurt, jak je navržen výrobcem. V případě zájmu o jinou variantu tenisového kurtu je zapotřebí kontaktovat obchodní úsek výrobců

Název materiálu	Množství
Sloupek BPL rohový Ø 60,0x2,5x500	4 ks
Sloupek středový Ø 60,0x2,5x500	43 ks
Vzpěra BPL horní Ø 42,0x1,5x315	36 ks
Vzpěra BPL středová Ø 42,0x2,0x250	8 ks
Vzpěra BPL bránová Ø 42,0x2,0x180	2 ks
Čtyřhranné pletivo PVC oko 45mm, drát 2,00/3,00, výška 400cm	108 m
Napínací drát PVC Ø 3,5 mm	880 m
Vázací drát PVC (30 bm)	20 ks
Napínací tyč PVC 2050mm	18 ks
Hlavice na sloupek středový 60/42	43 ks
Spojka horní vzpěry	32 ks
Opasek na sloupek Ø 60 mm	86 ks
Násadka na vzpěru BPL Ø 42 mm (na tenis.kurt)	28 ks
Šroub M8x30+podložka+matice / 1000 kusů	24 ks
Vodící příchytka na napínací drát / 1000 kusů	344 ks
Očko na přichycení napínáku	100 ks
Šroub na napínací tyč / 1000 kusů	108 ks
Napínák PVC	112 ks
Branka na tenis. kurt 120x200 PVC	1 ks
CELKEM v CZK	

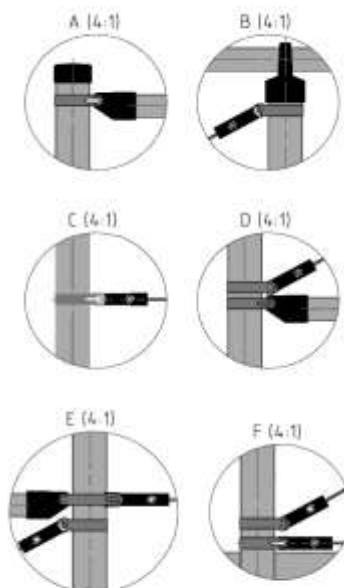
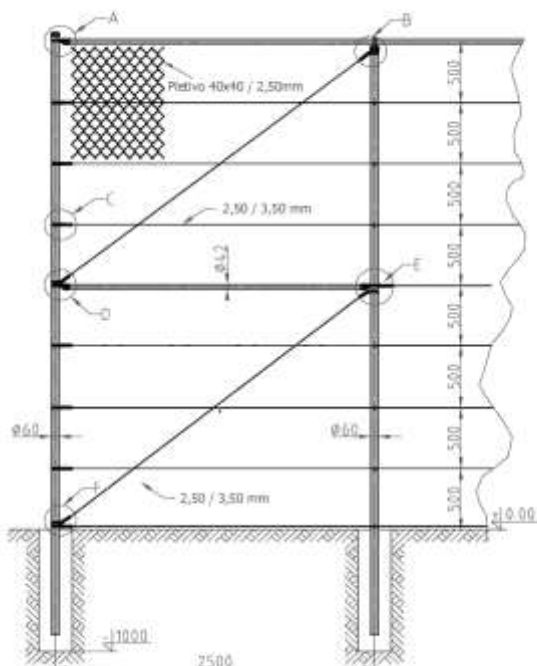

NÁŘADÍ

Uvedené nářadí je možné si ve firmě **odkoupit**, respektive **zapůjčit**.

KLEŠTĚ AQUIGRAF

Kleště se používají spolu se sponami AGRAFES k přichycení pletiv typu E-Plast, H-Plast, V-Plast, PF Antracit ke sloupkům AQUIGRAF



Cena (CZK/ks)
454,00

NAPÍNACÍ KLEŠTĚ KE SVAŘOVANÝM PLETIVŮM

Napínací kleště slouží k dodatečnému napínání pletiv typu E-Plast, H-Plast, V-Plast, PF Antracit



Cena (CZK/ks)
454,00

KLEŠTĚ KE SPOJOVÁNÍ PLETIVA

Kleště ROCAFIX slouží spolu se sponami PLOTFIX PVC a INOX ke spojování pletiv a přichycení pletiv k napínacím drátům



Cena (CZK/ks)
879,00

KLEŠTĚ KE SPOJOVÁNÍ PLOTOVÝCH DÍLCŮ

Kleště na spojování plotových dílců

Cena (CZK/ks)
na poptavku

VRTÁK RUČNÍ

Vrták ruční

Cena (CZK/ks)
na poptavku



RETIC, s.r.o.
Nové Sady 384
951 24 Nové Sady
Slovenská republika

Tel: +421-37-7894162,7894233
Fax: +421-37-7777243
e-mail: retic@retic.sk
web: www.retic.sk



AREA METAL, s.r.o.
Železničná ul. 2224/150
900 41 Rovinka
Slovenská republika

Tel.: +421-2-45985209
Fax: +421-2-45985296
e-mail: areametal@areametal.sk



OR-METAL, s.r.o.
Kliňanská cesta 567
029 01 Námestovo
Slovenská republika

Tel.: +421-43-5524964-5
Fax: +421-43-5524966
e-mail: ormetal@ormetal.sk



R-METAL, s.r.o.
Magnezitárska 5
040 13 Košice
Slovenská republika

Tel./fax: +421-55-6339480
e-mail: rmetal@rmetal.sk



RETIC CZ, s.r.o.
Jana Nohy 1237
256 01 Benešov
Česká republika

Tel./fax: +420-317-722461
e-mail: reticcz@reticcz.cz



RETIC GARDURI
Sat Gheghie, Comuna Auseu,
nr.59/A, Judetul Bihor
Rumunsko

Tel.: +40-786786666, 761333000
e-mail: garduri@retic.ro