

PLETIVA A PLOTY

gabiony - brány - dráty

Ceník Maloobchod

PLATNOST OD: 12.4.2021

Měna: CZK

Dodací podmínky: EXW

Cenové podmínky: Ceny Maloobchod

Ostatní podmínky: U položek které se dodávají na objednávku resp. při sortimentu jako je oborové pletivo a některé typy bran, může společnost požadovat zálohovou platbu až do výše 100%.

Ke zboží, které se vrátí bez právního důvodu (reklamacce), se vztahuje stornopoplatek 20% z hodnoty vráceného zboží, min. 500 Kč.

Expediční a administrativní centrum:

RETIC CZ, s.r.o.
Jana Nohy 1237 (areál celnice)
256 01 Benešov
Česká republika

Tel: +420-317 722 461

e-mail: reticcz@reticcz.cz

web: www.retic.cz

Pracovní doba: pondělí – pátek 7:00 – 15:30



Tento ceník nahrazuje předchozí ceníky.

Společnost RETIC CZ, s.r.o. si vyhrazuje právo měnit údaje v tomto ceníku bez předešlého upozornění, změny budou uveřejněny na webových stránkách <https://www.reticcz.cz>

Společnost RETIC CZ, s.r.o. je zapsána v Obchodním rejstříku Městského soudu v Praze oddíl C, vložka 146092

| Název | Strana |
|---|--------|
| ČTYŘHRANNÉ PLETIVO | |
| · poplastované | 4 |
| · pozinkované | 4 |
| · poplastované jiné: průměr drátu, zelené, černé, hnědé, šedé | 5 |
| · pozinkované jiné: průměr drátu | 5 |
| - Sloupky a vzpěry ke čtyřhranným pletivům | |
| · sloupek BPL | 6 |
| · vzpěra UNI-BPL | 6 |
| · sloupek ZN | 7 |
| · vzpěra ZN | 7 |
| - Příslušenství ke čtyřhranným pletivům | |
| · vodící příchytka | 8 |
| · napínák ZN a PVC, čepička, patky, spony PLOTFIX | 8 |
| · opasky a jiné | 9 |
| PLOTOVÉ PANELE | |
| · JUPITER PVC a JUPITER HNZ | 10 |
| · PLUTO PVC, PLUTO HNZ a PLUTO LIGHT PVC | 11 |
| · GALAXIA PVC a GALAXIA HNZ | 12 |
| · NEPTUN PVC, DOUBLE 6/5/6 PVC a DOUBLE 6/5/6 HNZ | 13 |
| - Sloupky k plotovým panelům | |
| · GALAXIA PVC a GALAXIA HNZ | 14 |
| · JUPITER PVC, sloupky 60x60 HNZ a ZN+PVC | 15 |
| - Příslušenství k plotovým sloupkům | |
| · příchytky ke sloupkům GALAXIA, JUPITER a AQUIGRAF | 16 |
| · příchytky k alternativním sloupkům průměru 38,48,60mm | 16 |
| · ostatní + spojky panelů | 16-17 |
| ŠVAŘOVANÉ A OKRASNÉ PLETIVO | |
| · svařované ohradové pletivo | 18 |
| - Okrasné pletivo | |
| · JARDINET | 19 |
| - Sloupky k okrasným pletivům | |
| · sloupky FLÓRA | 19 |
| - Sloupky ke svařovaným pletivům | |
| · AQUIGRAF - zelený, antracit | 20 |
| - Příslušenství ke svařovaným a okrasným pletivům | |
| · spona AGRAFES, základ. patka na sloupek AQUIGRAF, základ. patka na vzpěru UNI-BPL | 20 |
| GABIONY | 21 |
| · gabionové sítě | |
| · spojovací spirály | |
| · distanční táhla | |
| LESNICKÉ PLETIVO | |
| · uzlové pletivo | 22-23 |
| · farmářské pletivo REBECA | 24 |
| DRÁTY A OSTNATÉ DRÁTY | |
| · ostnaté dráty | 25 |
| · žiletkové dráty - CONCERTINA | 25 |
| · dráty Zn, PVC, Fe | 26 |

| | |
|--|-------|
| · natáčené dráty | 27 |
| KOVOVÉ A RABICOVÉ TKANINY | |
| · kovové tkaniny FE, ZN | 28 |
| · rabricové tkaniny | 28 |
| · žebírkové tkaniny | 28 |
| HŘEBÍKY | |
| · hřebíky stavební FE, ZN | 29 |
| · hřebíky kroucené | 29 |
| · hřebíky lepenkové FE, ZN | 30 |
| · hřebíky U-svorky | 30 |
| · hřebíky čalounické, kolářské a rákosníky | 30 |
| CHOVATELSKÉ PLETIVO | |
| · svařované čtyřhranné pletivo ZN a PVC | 31 |
| · šestihdranné pletivo ZND, PVC a ZN | 32 |
| · čtyřhranné pletivo pozinkované s malými oky | 33 |
| · oborová pletiva | 33 |
| BRÁNY A BRANKY | |
| · branky a brány GARDEN | 34 |
| · branky a brány ECO | 35 |
| · branky jednokřídlé zahradní (BJZ LIGHT) a (BDZ LIGHT) | 36 |
| · branky jednokřídlé BJ SPECIÁL a brány dvoukřídlé BD SPECIÁL | 37-38 |
| · brány posuvné samonosné BPS SPECIÁL (BPS SPECIÁL-TYČ, BPS SPECIÁL-GAL) | 39-40 |
| · branky jednokřídlé BJ SOLID a brány dvoukřídlé BD SOLID | 41-42 |
| · brány posuvné samonosné BPS SOLID | 43-44 |
| VINOHRADNICKÝ SORTIMENT | |
| · vinohradnické dráty | 45 |
| · vinohradnické sloupky | 45 |
| · napínáky | 45 |
| · příslušenství | 45 |
| SPECIÁLNÍ PŘÍSLUŠENSTVÍ | |
| · bavolety | 46 |
| · podhrabové desky | 46 |
| OSTATNÍ | |
| · závitové tyče | 47 |
| · svařované rohože | 47 |
| · stínící úplet | 47 |
| · zemní vruty | 48 |
| · POD PLOT | 48 |
| · tenisový kurt | 49 |
| NÁŘADÍ | |
| · kleště AQUIGRAF | 50 |
| · napínací kleště ke svařovaným pletivům | 50 |
| · kleště na spojování pletiv | 50 |

ČTYŘHRANNÉ PLETIVO

ČTYŘHRANNÉ PLETIVO poplastované, pletivo BND, pletivo SND

- povrchová úprava: pozinkování a poplastování (Zn+PVC), barva tmavozelená (RAL 6005)
- konce rolí jsou standardně baleny do fólie
- pletivo (BND) je dodáváno bez zapleteného napínacího drátu, ke každé roli pletiva je možné dodat příslušné množství poplastovaného napínacího drátu průměru 3,2mm resp. 3,5mm. Cena napínacího drátu není zahrnuta v ceně pletiva
- pletivo (SND) je dodáváno se zapleteným napínacím drátem

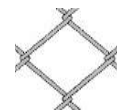

| Velikost oka (mm) | Průměr drátu (mm) | Balení v roli | Výška (cm) | DND * | Cena (BND) bez DPH (CZK/m) | Cena (SND) bez DPH (CZK/m) |
|-------------------|----------------------|----------------------|------------|-------|----------------------------|----------------------------|
| 50 | 2,5 (1,65 / 2,50) | klasické 15m, 25m | 100 | 52 | 45,20 | 48,50 |
| | | | 125 | 52 | 56,50 | 59,80 |
| | | | 150 | 78 | 67,70 | 71,10 |
| | | kompakt 25m | 160 | 78 | 72,20 | 75,60 |
| | | | 180 | 78 | 81,30 | 84,60 |
| | | | 200 | 78 | 90,30 | 93,60 |
| 60 | 2,5 (1,65 / 2,50) | klasické 15m, 25m | 100 | 52 | 39,30 | X |
| | | | 125 | 52 | 49,10 | X |
| | | | 150 | 78 | 58,90 | X |
| | | kompakt 25m | 160 | 78 | 62,80 | X |
| | | | 180 | 78 | 70,60 | X |
| | | | 200 | 78 | 78,50 | X |

| | | | | | | |
|---------------|----------------------|------|-----|-------------|--------|---|
| 45 (tenis) | 3,0 (1,90 / 3,00) | 18 m | 300 | dle potřeby | 233,00 | X |
| | | | 400 | dle potřeby | 310,60 | X |

DND = Doporučené množství napínacího drátu pro balení (BND) 25m pletiva

| | | | | RAL 7016 | |
|----|------------------|-----------|--|---------------------|-------|
| | | | | BND - na objednávku | SND |
| 50 | 2,50 (1,65/2,50) | 15m a 25m | | 47,50 | 50,90 |

ČTYŘHRANNÉ PLETIVO pozinkované, pletivo BND, pletivo SND

- povrchová úprava: pozinkovaný drát
- konce rolí jsou standardně baleny do fólie
- pletivo (BND) je dodáváno bez zapleteného napínacího drátu, ke každé roli pletiva je možné dodat příslušné množství pozinkovaného napínacího drátu průměru 3,10 mm. Cena napínacího drátu není zahrnuta v ceně pletiva
- pletivo (SND) je dodáváno se zapleteným napínacím drátem

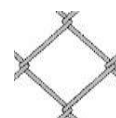

| Velikost oka (mm) | Průměr drátu (mm) | Balení v rolce | Výška (cm) | DND * | Cena (BND) bez DPH (CZK/m) | Cena (SND) bez DPH (CZK/m) |
|-------------------|-------------------|----------------------|------------|-------|----------------------------|----------------------------|
| 50 | 2,00 | klasické 15m, 25m | 100 | 52 | 41,70 | 45,60 |
| | | | 125 | 52 | 52,10 | 56,00 |
| | | | 150 | 78 | 62,50 | 66,50 |
| | | kompakt 25m | 160 | 78 | 66,60 | 70,50 |
| | | | 180 | 78 | 74,90 | 78,90 |
| | | | 200 | 78 | 83,30 | 87,30 |
| 60 | 2,00 | klasické 15m, 25m | 100 | 52 | 36,30 | X |
| | | | 125 | 52 | 45,40 | X |
| | | | 150 | 78 | 54,50 | X |
| | | kompakt 25m | 160 | 78 | 58,10 | X |
| | | | 180 | 78 | 65,30 | X |
| | | | 200 | 78 | 72,60 | X |

DND = Doporučené množství napínacího drátu pro balení (BND) 25m pletiva

ČTYŘHRANNÉ PLETIVO poplastované z jiných průměrů drátů a jiných barev

- Dostupnost je nutno konzultovat s obchodním úsekem společnosti
- povrchová úprava: pozinkování a poplastování (Zn+PVC)
- Výška pletiva v cm: 100,125,150,160,180,200, konce rolí jsou standardně baleny do fólie
- pletivo je dodáváno bez zapleteného napínacího drátu (BND), ke každé roli pletiva je možné dodat příslušné množství poplastovaného napínacího drátu průměru 3,2mm resp. 3,5mm.
Cena napínacího drátu není zahrnuta v ceně pletiva

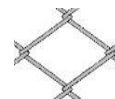

| Velikost oka (mm) | Průměr drátu (mm) | Balení v roli | RAL 6005 | RAL8017, 9005, 7016 |
|-------------------|-------------------|------------------------------|------------------------------------|------------------------------------|
| | | | Cena bez DPH (CZK/m ²) | Cena bez DPH (CZK/m ²) |
| 50 | 3,0 (1,9 / 3,0) | klasické 10m ; kompaktní 20m | 58,90 | 58,90 |
| | 3,5 (2,5 / 3,5) | klasické 10m; kompaktní 20m | 83,10 | 83,10 |
| 60 | 3,0 (1,9 / 3,0) | klasické 10m; kompaktní 20m | 52,60 | 52,60 |
| | 3,5 (2,5 / 3,5) | klasické 10m; kompaktní 20m | 71,90 | 71,90 |
| 80 | 4,0 (3,0 / 4,0) | klasické 10m, 15m; 25m | 87,40 | x |

ČTYŘHRANNÉ PLETIVO pozinkované z jiných průměrů drátů

- Dostupnost je nutno konzultovat s obchodním úsekem společnosti
- povrchová úprava: pozinkovaný drát
- Výška pletiva v cm: 100,125,150,160,180,200, konce rolí jsou standardně baleny do fólie
- pletivo je dodáváno bez zapleteného napínacího drátu (BND), ke každé roli pletiva je možné dodat příslušné množství pozinkovaného napínacího drátu průměru 3,10 mm

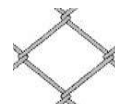

| Velikost oka (mm) | Průměr drátu (mm) | Balení v roli | Cena bez DPH (CZK/m ²) |
|-------------------|-------------------|----------------------------------|------------------------------------|
| 50 | 2,2 | klasické 15m, 25m; kompaktní 25m | 49,80 |
| | 2,5 | klasické 10m; kompaktní 15m | 60,40 |
| | 2,8 | klasické 10m; kompaktní 15m | 74,60 |
| | 3,1 | klasické 10m; kompaktní 15m | 89,70 |
| 60 | 2,2 | klasické 15m, 25m; kompaktní 25m | 41,00 |
| | 2,5 | klasické 10m; kompaktní 15m | 53,10 |
| | 2,8 | klasické 10m; kompaktní 15m | 64,60 |
| | 3,1 | klasické 10m; kompaktní 15m | 77,60 |

SLOUPKY A VZPĚRY KE ČTYŘHRANNÝM PLETIVŮM

SLOUPEK BPL

- průměr sloupku je 48mm (tloušťka stěny 1,5 mm), resp. 38mm (tloušťka stěny 1,25 mm)
- průměr sloupku 60 mm se používá hlavně u oplocení tenisových kurtů, tloušťka stěny 2,5 mm
- povrchová úprava: oboustranné pozinkování a poplastování (Zn+PVC)
- součástí sloupku je čepička z PVC



| Výška sloupku (cm) | Sloupek BPL Ø 48mm | | Sloupek BPL Ø 38mm | Sloupek BPL Ø 60mm |
|--------------------|-----------------------|-----------------------|-----------------------|-----------------------|
| | RAL6005 | RAL7016 | RAL6005 | RAL6005 |
| | Cena bez DPH (CZK/ks) | Cena bez DPH (CZK/ks) | Cena bez DPH (CZK/ks) | Cena bez DPH (CZK/ks) |
| 150 | 152,00 | 152,00 | 108,00 | x |
| 175 | 176,00 | x | 129,00 | x |
| 200 | 201,00 | 201,00 | 144,00 | x |
| 220 | 219,00 | x | 158,00 | x |
| 230 | 229,00 | 229,00 | 166,00 | x |
| 240 (doprodej) | 238,00 | x | 172,00 | x |
| 250 | 248,00 | 248,00 | 178,00 | x |
| 260 (doprodej) | 258,00 | x | 187,00 | x |
| 280 | 278,00 | x | 317,00 | x |
| 300 | 304,00 | x | 338,00 | x |
| 400 | x | x | x | 1063,00 |
| 500 | x | x | x | 1323,00 |

BOČNÍ VZPĚRA UNI-BPL

- boční vzpěra UNI-BPL se používá ke sloupkům BPL a AQUIGRAF, průměr boční vzpěry je 38mm (tloušťka stěny 1,25 mm)
- povrchová úprava: oboustranné pozinkování a poplastování (Zn+PVC)
- součástí boční vzpěry je násadka a hákový šroub
- boční vzpěry UNI-BPL se nevyrábějí s navařenou patkou, je třeba použít samostatnou základovou patku

| Výška boční vzpěry (cm) | BOČNÍ VZPĚRA UNI-BPL Ø 38mm | |
|-------------------------|-----------------------------|-----------------------|
| | RAL6005 | RAL7016 |
| | Cena bez DPH (CZK/ks) | Cena bez DPH (CZK/ks) |
| 150 | 115,00 | 131,00 |
| 175 | 133,00 | x |
| 200 | 151,00 | 170,00 |
| 220 (doprodej) | 165,00 | x |
| 230 | 172,00 | 195,00 |
| 240 (doprodej) | 180,00 | x |
| 250 | 187,00 | 210,00 |
| 260 (doprodej) | 194,00 | x |
| 280 | 347,00 | x |
| 300 | 368,00 | x |

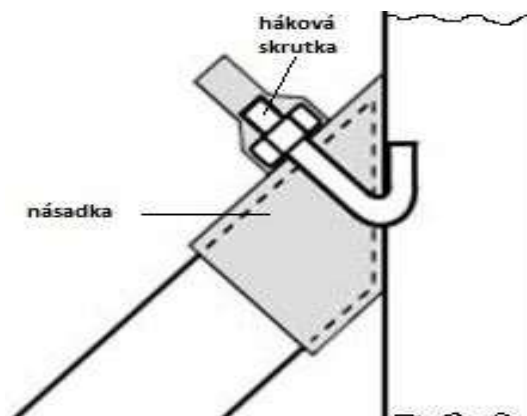

SLOUPEK ZN

- průměr sloupku je 48mm (tloušťka stěny 1,5 mm), resp. 38mm (tloušťka stěny 1,25 mm)
- povrchová úprava: oboustranné pozinkování (Zn)
- součástí sloupku je čepička z PVC
- sloupky ZN se nevyrábějí s navařenou patkou, je třeba použít samostatnou základovou patku



| Výška sloupku (cm) | Sloupek Ø 48mm | Sloupek Ø 38mm |
|-----------------------|-----------------------|-----------------------|
| | Cena bez DPH (CZK/ks) | Cena bez DPH (CZK/ks) |
| 150 | 140,00 | 98,00 |
| 175 | 162,00 | 113,00 |
| 200 | 185,00 | 128,00 |
| 220 (doprodej) | 202,00 | 140,00 |
| 230 | 210,00 | 146,00 |
| 240 (doprodej) | 220,00 | 152,00 |
| 250 | 228,00 | 158,00 |
| 260 (doprodej) | 237,00 | 164,00 |
| 280 | 254,00 | 176,00 |
| 300 | 272,00 | 188,00 |

BOČNÍ VZPĚRA ZN

- průměr boční vzpěry je 38mm (tloušťka stěny 1,25 mm)
- povrchová úprava: oboustranné pozinkování (Zn)
- součástí boční vzpěry je násadka a hákový šroub
- boční vzpěry ZN se nevyrábějí s navařenou patkou, je třeba použít samostatnou základovou patku

| Výška vzpěry (cm) | Boční vzpěra Ø 38mm |
|-----------------------|-----------------------|
| | Cena bez DPH (CZK/ks) |
| 150 | 133,00 |
| 175 | 148,00 |
| 200 | 162,00 |
| 220 (doprodej) | 174,00 |
| 230 | 180,00 |
| 240 (doprodej) | 187,00 |
| 250 | 192,00 |
| 260 (doprodej) | 198,00 |
| 280 | 210,00 |
| 300 | 222,00 |

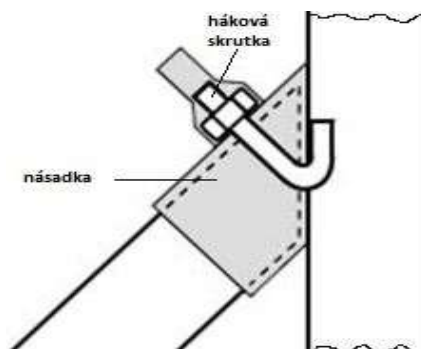

PŘÍSLUŠENSTVÍ K PLETIVŮM

| | | | Cena bez DPH (CZK/MJ) |
|---|---|---------|-----------------------|
| Přichytka z PVC na napínací drát, barva tmavozelená (černá) |  | 1000 ks | 4272,80 |
| Přichytka z PVC na napínací drát se šroubem - barva zelená (černá) | | 1000 ks | 4272,80 |
| Napínák ZN |  | ks | 11,80 |
| Napínák PVC - RAL6005 | | ks | 11,30 |
| Napínák PVC - RAL7016 | | ks | 21,60 |
| Čepička PVC, zelená (černá) Ø 38mm, Ø 48 mm, AQUIGRAF |  | ks | 6,40 |
| Čepička PVC, zelená (černá) Ø 60mm | | ks | 7,00 |
| Základová patka na sloupek ZN, BPL a AQUIGRAF Ø 48 mm, resp. Ø 38 mm |  | ks | 262,00 |
| Základová patka na vzpěru ZN, UNI-BPL, Ø 38 mm | | ks | 253,90 |
| Základová patka HNZ - na sloup 38mm, sloup 48mm, na vzpěru 38mm | | ks | na poptávku |
| Spona PLOTFIX Zn (spojení pletiv, přichycení pletiva k napínacímu drátu) |  | 1000 ks | 260,40 |
| Spona PLOTFIX PVC (spojení pletiv, přichycení pletiva k napínacímu drátu) |  | 1000 ks | 471,70 |
| Krytka na kotvící šroub | | 1000 ks | 2526,90 |
| Kotvící šroub | | 1000 ks | 11974,50 |
| Hákový šroub komplet |  | ks | 9,00 |
| Násadka na boční vzpěru | | ks | 15,20 |
| Farba RAL 6005, 7016, 8017 a 9005 - sprej | | ks | 132,50 |

NAPÍNACÍ TYČ ZN RESP. PVC

- napínací tyč slouží na připevnění pletiva k prvnímu, resp. ukončovacím sloupku
- povrchová úprava NAPÍNACÍ TYČ ZN: pozinkování
- povrchová úprava NAPÍNACÍ TYČ PVC: pozinkování a poplastování, barva (RAL6005, RAL7016)



| Délka tyče v mm | Cena bez DPH (CZK/ks) |
|-----------------|-----------------------|
| 1050 | 50,50 |
| 1300 | 59,30 |
| 1550 | 64,20 |
| 1650 | 64,20 |
| 1850 | 75,10 |
| 2050 | 79,90 |

| | | | Cena bez DPH (CZK/1000ks) |
|---|-----------------------------|--|---------------------------|
| Šroub s očkem, včetně podložky a matice | na přichycení napínací tyče |  | 21337,20 |

OPASEK NERAZ RESP. PVC NA PŘICHYCENÍ NAPÍNÁKU

- povrchová úprava OPASEK INOX: INOX
- povrchová úprava OPASEK PVC: pozinkování a poplastování



| | Cena bez DPH (CZK/ks) | | |
|--------------------------|-----------------------|------------------|-------------------|
| | INOX | ZN+PVC6005, 7016 | ZN+PVC jiné barvy |
| Opasek na sloupek Ø 38mm | 15,60 | 7,60 | 8,60 |
| Opasek na sloupek Ø 48mm | 15,60 | 7,60 | 8,60 |
| Opasek na sloupek Ø 60mm | 15,60 | 8,20 | 9,40 |

| | Cena bez DPH (CZK/1000ks) |
|---|---------------------------|
| Šroub M8x25mm včetně podložky a matice na přichycení napínáku | 8740,3 |

OČKO NA PŘICHYCENÍ NAPÍNÁKU

- povrchová úprava OČKO INOX: INOX
- povrchová úprava OČKO PVC: INOX a poplastování, RAL6005
- pro správné přichycení napínáku jsou třeba 2 kusy oček (1 pár)



| | Cena bez DPH (CZK/ks) |
|---------------------|-----------------------|
| Očko INOX resp. PVC | 11,60 |

PLOTOVÉ PANELY

PLOTOVÉ PANELY JUPITER PVC A JUPITER HNZ

PLOTOVÉ PANELY JUPITER PVC

- průměr drátu 4,00 mm, tolerance drátu $\pm 0,2$ mm
- rozměr oka **200x60** (osová vzdálenost drátů), vnitřní rozměr oka 55 mm
- povrchová úprava: (Zn + PVC), **RAL6005 a RAL7016**
- k plotovým panelům JUPITER PVC se používají sloupky:
 - o **GALAXIA PVC** + příchytky
 - o **JUPITER PVC** + příchytky
 - o sloupek BPL 48mm + příchytky
- boční zakončení panelů je hladké, horní je s přesahem svislých drátů



PLOTOVÉ PANELY JUPITER HNZ

- průměr drátu 4,00 mm, tolerance drátu $\pm 0,2$ mm
- rozměr oka **200x60** (osová vzdálenost drátů), vnitřní rozměr oka 55 mm
- povrchová úprava: žárově pozinkované, nános **Zn 240 g/m²**
- k plotovým panelům JUPITER HNZ se používají sloupky:
 - o **GALAXIA HNZ** + příchytky
 - o sloupky ZN 48mm + příchytky
- boční zakončení panelů je hladké, horní je s přesahem svislých drátů

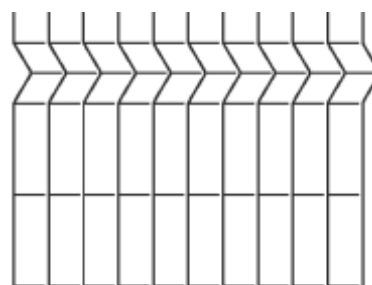

| Rozměr panelu (výška x délka) (mm) | Počet profilů | Výška sloupku (mm) * | Cena bez DPH (CZK/díl) | |
|--|------------------|-------------------------|---------------------------|--|
| | | | HNZ | RAL6005 - standard, RAL7016 - na objednávku |
| 830 x 2500 | 2 | 1600 | 370,00 | 334,00 |
| 1030 x 2500 | 2 | 1600 | 370,00 | 365,00 |
| 1230 x 2500 | 2 | 1800 | 421,00 | 415,00 |
| 1530 x 2500 | 3 | 2000 | 531,00 | 523,00 |
| 1730 x 2500 | 3 | 2200 | 583,00 | 570,00 |
| 2030 x 2500 | 4 | 2600 | 691,00 | 672,00 |

* Výška sloupku (mm) je doporučená výška v mm

* Při použití podhrabové desky je třeba použít vyšší sloupek

PLOTOVÉ PANELE PLUTO PVC

- průměr drátu 5,00 mm, tolerance drátu ± 0,2 mm
- rozměr oka **200x55** (osová vzdálenost drátů), vnitřní rozměr oka 50 mm
- povrchová úprava: (Zn + PVC), **RAL6005 a RAL7016**
- boční zakončení panelů je hladké, horní je s přesahem svislých drátů
- k plotovým panelům PLUTO PVC se používají sloupky:
 - o **GALAXIA PVC** + příchytky
 - o **JUPITER PVC** + příchytky
 - o sloupky BPL 48mm + příchytky

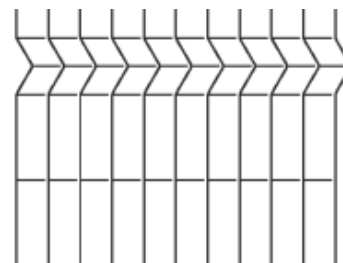

PLOTOVÉ PANELE PLUTO HNZ

- průměr drátu 5,00 mm, tolerance drátu ± 0,2 mm
- rozměr oka **200x55** (osová vzdálenost drátů), vnitřní rozměr oka 50 mm
- povrchová úprava: zároveň pozinkované, nános **Zn 240 g/m²**
- boční zakončení panelů je hladké, horní je s přesahem svislých drátů
- k plotovým panelům PLUTO HNZ se používají sloupky:
 - o **GALAXIA HNZ** + příchytky
 - o sloupky ZN 48mm + příchytky



PLOTOVÉ PANELE PLUTO LIGHT PVC

- průměr drátu 4,00 mm, tolerance drátu ± 0,2 mm
- rozměr oka **200x55** (osová vzdálenost drátů), vnitřní rozměr oka 50 mm
- povrchová úprava: (Zn + PVC), **RAL6005 a RAL7016**
- k plotovým panelům PLUTO LIGHT PVC se používají sloupky:
 - o **GALAXIA PVC** + příchytky
 - o **JUPITER PVC** + příchytky
 - o sloupky BPL 48mm + příchytky
- boční zakončení panelů je hladké, horní je s přesahem svislých drátů

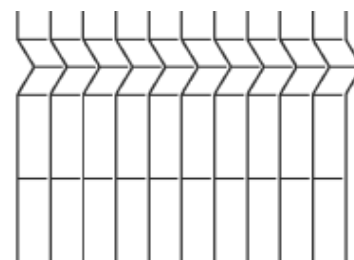

| Rozměr panelu (výška x délka) (mm) | Počet profilů | Výška sloupku (mm) * | PLUTO PVC RAL6005, RAL7016 | PLUTO HNZ | PLUTO LIGHT PVC RAL6005, RAL7016 |
|--|------------------|-------------------------|-------------------------------|---------------------------|-------------------------------------|
| | | | Cena bez DPH (CZK/díl) | Cena bez DPH (CZK/díl) | Cena bez DPH (CZK/díl) |
| 830 x 2500 | 2 | 1600 | 448,00 | 522,00 | 332,00 |
| 1030 x 2500 | 2 | 1600 | 520,00 | 604,00 | 370,00 |
| 1230 x 2500 | 2 | 1800 | 586,00 | 712,00 | 412,00 |
| 1530 x 2500 | 3 | 2000 | 724,00 | 847,00 | 503,00 |
| 1730 x 2500 | 3 | 2200 | 816,00 | 917,00 | 559,00 |
| 2030 x 2500 | 4 | 2600 | 961,00 | 1063,00 | 661,00 |

* Výška sloupku (mm) je doporučená výška v mm

* Při použití podhrabové desky je třeba použít vyšší sloupek

PLOTOVÉ PANELE GALAXIA PVC

doprodej, resp. na objednávku

- průměr drátu 5,00 mm, tolerance drátu $\pm 0,1$ mm
- rozměr oka **200x50** (osová vzdálenost drátů), vnitřní rozměr oka 45 mm
- povrchová úprava: (Zn + PVC)
- k plotovým panelům GALAXIA PVC se používají sloupky:
 - o GALAXIA PVC + přichytky
 - o JUPITER PVC + přichytky
 - o sloupek BPL 48mm + přichytky (jen RAL6005, RAL7016, RAL8017, RAL9005)

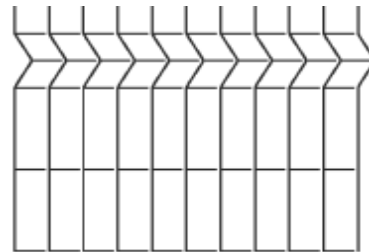

Panely Galaxia PVC je možné dodat standardně v následujících barvách: RAL6005, RAL7016

Jiné barvy **na objednávku** po konzultaci s obchodním úsekem.

- boční zakončení panelů je hladké, horní a spodní je s přesahem svislých drátů

PLOTOVÉ PANELE GALAXIA HNZ

doprodej, resp. na objednávku

- průměr drátu 5,00 mm, tolerance drátu $\pm 0,1$ mm
- rozměr oka **200x50** (osová vzdálenost drátů), vnitřní rozměr oka 45 mm
- povrchová úprava: žárově pozinkované, nános **Zn 240 g/m²**
- k plotovým panelům GALAXIA HNZ se používají sloupky:
 - o GALAXIA HNZ + přichytky
 - o sloupky ZN 48mm + přichytky
- boční zakončení panelů je hladké, horní a spodní je s přesahem svislých drátů

| Rozměr panelu (výška x délka) (mm) | Počet profilů | Výška sloupku (mm) * | Cena bez DPH (CZK/díl) | | |
|--|------------------|-------------------------|---------------------------|----------------|------------|
| | | | HNZ | RAL 6005, 7016 | Jiná barva |
| 800 x 2500 | 2 | 1600 | X | 574,00 | 712,00 |
| 1000 x 2500 | 2 | 1600 | X | 645,00 | 799,00 |
| 1200 x 2500 | 2 | 1800 | X | 752,00 | 931,00 |
| 1400 x 2500 | 2 | 2000 | X | 871,00 | 1079,00 |
| 1600 x 2500 | 2 | 2200 | X | 967,00 | 1197,00 |
| 1760 x 2500 | 4 | 2400 | X | 1076,00 | 1332,00 |
| 1960 x 2500 | 4 | 2600 | X | 1183,00 | 1466,00 |
| 2160 x 2500 na objednávku | 4 | 2800 | X | 1281,00 | 1588,00 |
| 2360 x 2500 na objednávku | 4 | 3000 | X | 1385,00 | 1716,00 |
| 2560 x 2500 na objednávku | 4 | 3200 | X | 1494,00 | 1851,00 |

* Výška sloupku (mm) je doporučená výška v mm

Panely GALAXIA je možné dodat v následujících barvách:



Min. objednávka panelů Galaxia - 10 ks

PLOTOVÉ PANELE NEPTUN PVC



- průměr drátu 5,00 mm, tolerance drátu ± 0,1 mm
- rozměr oka **200x50** (osová vzdálenost drátů), vnitřní rozměr oka 45 mm
- povrchová úprava: (Zn + PVC), **RAL6005 a RAL7016**
- k plotovým panelům NEPTUN PVC se používají sloupky:
GALAXIA PVC + příchytky, JUPITER PVC + příchytky, sloupek BPL + příchytky

| Rozměr panelu (výška x délka) (mm) | Počet profilů | Výška sloupku (mm) * | NEPTUN PVC RAL6005, RAL7016 |
|--|------------------|----------------------|--------------------------------|
| | | | Cena bez DPH (CZK/díl) |
| 830 x 2500 | 2 | 1600 | 532,00 |
| 1030 x 2500 | 2 | 1600 | 616,00 |
| 1230 x 2500 | 2 | 1800 | 693,00 |
| 1530 x 2500 | 3 | 2000 | 858,00 |
| 1730 x 2500 | 3 | 2200 | 950,00 |
| 2030 x 2500 | 4 | 2600 | 1101,00 |

PLOTOVÉ PANELE DOUBLE 6/5/6 PVC

- průměr drátu 6 / 5 / 6 mm, tolerance drátu ± 0,1 mm
- rozměr oka: **200 x 50 mm** (osová vzdálenost drátů), vnitřní rozměr oka 45 mm
- povrchová úprava: (Zn + PVC), standard RAL6005 a RAL7016
- **jiné barvy jen po konzultaci s obchodním úsekem**
- boční zakončení panelů je hladké, horní je s přesahem svislých drátů
- k plotovým panelům DOUBLE PVC se používají sloupky **GALAXIA PVC**

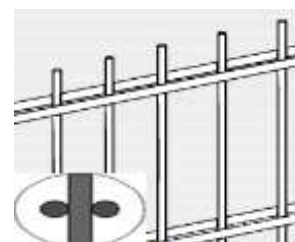

PLOTOVÉ PANELE DOUBLE 6/5/6 HNZ

- průměr drátu 6 / 5 / 6 mm, tolerance drátu ± 0,1 mm
- rozměr oka: **200 x 50 mm** (osová vzdálenost drátů), vnitřní rozměr oka 45 mm
- povrchová úprava: žárově pozinkované, nános **Zn 240 g/m²**
- boční zakončení panelů je hladké, horní je s přesahem svislých drátů
- k plotovým panelům DOUBLE HNZ se používají sloupky **GALAXIA HNZ**

| Rozměr panelu (výška x délka) (mm) | Výška sloupku (mm) * | Cena bez DPH (CZK/díl) | | |
|--|-------------------------|------------------------|-----------------|-----------------------------|
| | | HNZ | RAL 6005 / 7016 | jiné barvy na objednávku |
| 0830 x 2500 | 1600 | 631,00 | 625,00 | 795,00 |
| 1030 x 2500 | 1600 | 694,00 | 688,00 | 874,00 |
| 1230 x 2500 | 1800 | 803,00 | 802,00 | 1020,00 |
| 1430 x 2500 | 2000 | 923,00 | 923,00 | 1173,00 |
| 1630 x 2500 | 2200 | 1049,00 | 1046,00 | 1330,00 |
| 1830 x 2500 | 2400 | 1156,00 | 1152,00 | 1464,00 |
| 2030 x 2500 | 2600 | 1271,00 | 1266,00 | 1609,00 |
| 2230x2500 na objednávku | 2800 | X | X | X |
| 2430x2500 na objednávku | 3000 | X | X | X |

* Výška sloupku (mm) je doporučená výška v mm

Na objednávku je možné dodat Double panely z drátu 8/6/8 mm.

SLOUPKY K PLOTOVÝM PANELŮM

SLOUPKY GALAXIA PVC

- sloupek se používá k panelům JUPITER PVC, GALAXIA PVC, DOUBLE PVC, PLUTO PVC, PLUTO LIGHT PVC, NEPTUN PVC
- sloupek JEKL, rozměr 60x40 mm x 1,5 mm
- povrchová úprava: pozinkované a poplastované (ZN + PVC) RAL6005, RAL7016
- Sloupky Galaxia PVC je možné dodat v jiných barvách **na objednávku** jen po konzultaci s obchodním úsekem.

| Výška sloupku (mm) | Počet přichytek | RAL6005 / RAL7016 | | Barvy na objednávku | |
|--------------------------|-----------------|-----------------------|-----------------------|-----------------------|-----------------------|
| | | Cena bez DPH (CZK/ks) | Cena bez DPH (CZK/ks) | Cena bez DPH (CZK/ks) | Cena bez DPH (CZK/ks) |
| | | | s patkou | | s patkou |
| 1200 - objednávka | 2 | x | 269,00 | x | 496,00 |
| 1400 - objednávka | 2 | x | 301,00 | x | 547,00 |
| 1600 | 2 | 203,00 | 334,00 | 273,00 | 597,00 |
| 1800 | 3 | 228,00 | 365,00 | 307,00 | 647,00 |
| 2000 | 3 | 254,00 | 396,00 | 341,00 | 698,00 |
| 2200 | 3 | 279,00 | x | 375,00 | x |
| 2400 | 4 | 304,00 | x | 409,00 | x |
| 2600 | 4 | 355,00 | x | 443,00 | x |
| 2800 - objednávka | 4 | 361,00 | x | 477,00 | x |
| 3000 - objednávka | 4 | 386,00 | x | 511,00 | x |
| 3200 - objednávka | 5 | x | x | 545,00 | x |

Je možné dodat sloupky s patkou, případně sloupek v mezirozměru (110cm, 130, 150, 170, 190cm), konečnou cenou je cena sloupku nejbližší vyššího rozměru.

SLOUPKY GALAXIA HNZ

- sloupek se používá k panelům JUPITER HNZ, GALAXIA HNZ, DOUBLE HNZ, PLUTO HNZ
- sloupek JEKL, rozměr 60x40 mm x 1,5 mm
- povrchová úprava: žárově pozinkované, nános **Zn 240 g/m²**

| Výška sloupku (mm) | Počet přichytek (ks) | Cena bez DPH (CZK/ks) bez patky | Cena bez DPH (CZK/ks) s patkou |
|--------------------------|----------------------|---------------------------------|--------------------------------|
| 1200 - objednávka | 2 | x | 269,00 |
| 1400 - objednávka | 2 | 217,00 | 303,00 |
| 1600 | 2 | 249,00 | 330,00 |
| 1800 | 3 | 280,00 | 351,00 |
| 2000 | 3 | 311,00 | 381,00 |
| 2200 | 3 | 342,00 | x |
| 2400 | 4 | 373,00 | x |
| 2600 | 4 | 404,00 | x |
| 2800 - objednávka | 4 | 435,00 | x |
| 3000 - objednávka | 4 | 466,00 | x |
| 3200 - objednávka | 5 | x | x |

Je možné dodat sloupky s patkou, případně sloupek v mezirozměru (110cm, 130, 150, 170, 190cm), konečnou cenou je cena sloupku nejbližší vyššího rozměru.

SLOUPKY JUPITER PVC

- sloupek se používá k panelům JUPITER PVC, GALAXIA PVC, PLUTO PVC, PLUTO LIGHT PVC, NEPTUN PVC
- sloupek JEKL, rozměr 60x40x1,25 mm
- povrchová úprava: pozinkované a poplastované (ZN + PVC) RAL6005, RAL7016



| Výška sloupku (mm) | Potřebný počet příchytek | RAL6005 | RAL7016 - na objednávku |
|--------------------|--------------------------|-----------------------|-------------------------|
| | | Cena bez DPH (CZK/ks) | Cena bez DPH (CZK/ks) |
| 1600 | 2 | x | 143,00 |
| 1800 | 3 | 160,00 | 160,00 |
| 2000 | 3 | x | 178,00 |
| 2200 | 3 | 195,00 | x |

SLOUPKY 60x60 HNZ a ZN+PVC

| Výška sloupku (mm) | Tloušťka sloupku | HNZ | RAL6005 |
|--------------------|------------------|-----------------------|-----------------------|
| | | Cena bez DPH (CZK/ks) | Cena bez DPH (CZK/ks) |
| 1700 - na dotaz | 1,5 | na dotaz | na dotaz |
| 2000 - na dotaz | 1,5 | na dotaz | na dotaz |
| 2200 - na dotaz | 1,5 | na dotaz | na dotaz |
| 2400 - na dotaz | 1,5 | na dotaz | na dotaz |
| 2600 - na dotaz | 1,5 | na dotaz | na dotaz |
| 3200 - na dotaz | 1,5 | na dotaz | na dotaz |

PŘÍSLUŠENSTVÍ K PLOTOVÝM SLOUPKŮM

PŘÍCHYTKA PANELU KE SLOUPKU GALAXIA, JUPITER

- povrchová úprava: ZN + PVC, respektive HNZ
- barva standard: **RAL 6005, RAL7016**
- barvy na **objednávku** : RAL 7030, RAL 7024, RAL 8017, RAL 5010, RAL 9005
- příchytka jsou **rohové, průběžné a koncové**
- spojovací materiál (šroub, podložka, matice ANTIVANDAL) je z materiálu INOX



| | Cena bez DPH (CZK/ks) |
|---------------------------------------|-----------------------|
| Příchytka ZN + PVC - RAL6005, RAL7016 | 32,50 |
| Příchytka ZN + PVC - různobarevná | 39,20 |
| Příchytka HNZ | 35,20 |

PŘÍCHYTKA PANELU KE SLOUPKU AQUIGRAF

- barva standard: tmavozelená (RAL 6005)
- tato příchytka z umělé hmoty se používá jako levnější alternativa přichycení panelu GALAXIA, JUPITER a PLUTO se sloupkem AQUIGRAF

| | | Cena bez DPH (CZK/ks) |
|--|---|-----------------------|
| Příchytka panelu (z PVC-zelená, černá) ke sloupku AQUIGRAF prům.48mm |  | 21,90 |

PŘÍCHYTKA PANELU KE SLOUPKŮM ZN a BPL 38mm, 48mm, 60mm

| Průběžná, koncová příchytka | HNZ | RAL6005, 7016 | Jiné barvy |
|-----------------------------|-----------------------|-----------------------|-----------------------|
| | Cena bez DPH (CZK/ks) | Cena bez DPH (CZK/ks) | Cena bez DPH (CZK/ks) |
| 38mm - na objednávku | 34,60 | 35,90 | 41,20 |
| 48mm | 34,60 | 35,90 | 41,20 |
| 60mm | 35,90 | 35,90 | 41,20 |



OSTATNÍ PŘÍSLUŠENSTVÍ k plotovým panelům

| | | Cena bez DPH (CZK/ks) |
|--|---|-----------------------|
| Vymezovač do příchytce Ø 4,5,6mm (cena za 1000 ks) |  | 2052,00 |
| Čepička na sloupek GALAXIA a JUPITER / 60x40mm plastová (zelená, černá) |  | 6,40 |
| Šroub TEX 6,3x38 k příchytce NYLOFOR 2D / cena za 1000 ks | | 2691,00 |
| Šroub TEX 6,3x50 k příchytce NYLOFOR 3D / cena za 1000 ks | | 3519,00 |
| Příchytka NYLOFOR 2D plast / RAL6005 - zelená | | 18,00 |
| Příchytka NYLOFOR 3D plast / RAL6005 - zelená | | 22,00 |
| Příchytka NYLOFOR 2D plast / černá | | 18,00 |
| Příchytka NYLOFOR 3D plast / černá | | 22,00 |

| | | | Cena bez DPH (CZK/ks) |
|--|------------------------|--|-----------------------|
| Přichytka AW k přichycení panelu na sloupek | INOX |  | 9,40 |
| | ZN+PVC (RAL6005, 7016) | | 9,40 |
| | jiné barvy dle dohody | | 10,80 |
| Přichytka „U43“ na panel, kompletní | HNZ |  | 22,60 |
| | ZN+PVC (RAL6005, 7016) | | 24,70 |
| | jiné barvy dle dohody | | 28,40 |
| Přichytka L-clip na panel | ZN |  | 5,30 |
| | ZN+PVC (RAL6005, 7016) | | 5,90 |
| | jiné barvy dle dohody | | 6,80 |
| Mostíková přichytka | INOX |  | 7,60 |
| Spojka panelů | HNZ |  | 17,70 |
| | ZN+PVC (RAL6005, 7016) | | 21,70 |
| | jiné barvy dle dohody | | 24,90 |
| Bezpečnostní matice ANTIVANDAL, M8 (cena za 1000 kusů) | INOX |  | 4078,60 |
| Šroub se čtyřhranem (vratový) (cena za 1000 kusů) | INOX |  | 3280,00 |
| Přichytka panelu z PVC (zelená, černá), univerzální, samořezná, šířka přichytky 40mm | |  | 34,50 |
| - | | - | - |
| Přichytka dílu U 60x40 - zelená (černá) | |  | 40,00 |
| Spojka dílů W1 (nerez) | | | 4,00 |

ŠVAŘOVANÉ A OKRASNÉ PLETIVO

ŠVAŘOVANÉ OHRADOVÉ PLETIVO

- povrchová úprava: pozinkování a poplastování (Zn+PVC)
 - barva tmavozelená (RAL 6005), RAL 7016
 - barva antracitová - dostupnost prověřit na obchodním úseku
- balení v rolích po 25m (E-plast, H-Plast do výšky 150cm jsou baleny po 15m a 25m)
- tolerance drátu $\pm 0,1$ mm

| Vzor | Název | Rozměr oka (mm) | Průměr drátu (mm) | Výška (cm) | Cena bez DPH (CZK/m) |
|------|-------|-----------------|-------------------|------------|----------------------|
|------|-------|-----------------|-------------------|------------|----------------------|

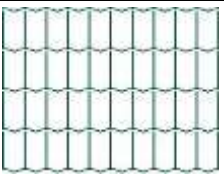
| | | | | | |
|---|---------------------|----------|-----|-----|-------|
|  | E-Plast RAL 6005 | 100 x 50 | 2,2 | 40 | 18,10 |
| | | | | 60 | 29,70 |
| | | | | 80 | 39,90 |
| | | | | 100 | 50,20 |
| | | | | 120 | 59,90 |
| | | | | 150 | 74,00 |
| | | | | 180 | 86,90 |
| | | | | 200 | 97,10 |

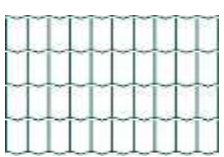
| | | | | | |
|--|-----------------------------------|----------|-----|-----|--------|
|  | H - Plast RAL 6005 RAL 7016 | 100 x 50 | 2,5 | 60 | 38,00 |
| | | | | 80 | 52,10 |
| | | | | 100 | 64,40 |
| | | | | 120 | 75,30 |
| | | | | 150 | 95,80 |
| | | | | 180 | 114,50 |
| | | | | 200 | 128,60 |

| | | | | | |
|---|-----------------------|---------|-----|-----|--------|
|  | V - Plast RAL 6005 | 50 x 50 | 2,5 | 100 | 80,40 |
| | | | | 120 | 98,30 |
| | | | | 150 | 122,50 |
| | | | | 180 | 141,60 |
| | | | | 200 | 159,00 |

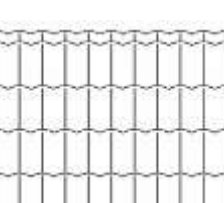
| | | | | | |
|---|---------------------------|--------------|-----|-----|-------|
|  | PF ANTRACIT (doprodej) | 101,6 x 50,8 | 2,5 | 61 | 51,10 |
| | | | | 81 | x |
| | | | | 102 | 68,50 |
| | | | | 122 | x |
| | | | | 152 | x |
| | | | | 183 | x |
| | | | | 203 | x |

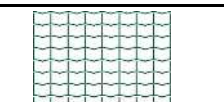
| | | | | | |
|---|-------------------------------------|---------|-----|-----|--------|
|  | MULTIPLAST RAL6005 (doprodej) | 50 x 50 | 3,0 | 120 | 125,00 |
| | | | | 180 | X |
| | | | | 200 | 213,00 |

| | | | | | |
|---|-----------------|----------|-----|-----|-------|
|  | P-PLAST RAL6005 | 100 x 75 | 2,1 | 100 | 40,00 |
| | | | | 125 | 47,00 |
| | | | | 150 | 59,00 |

OKRASNÉ PLETIVO

JARDINET

- průměr drátu: 1,35/2,4 mm (1,95/3,0mm)
- rozměry oka: 150,00 x 90,00 mm
- povrchová úprava: pozinkování a poplastování (Zn+PVC), barva (RAL 6005)
- balení v rolích po 25m

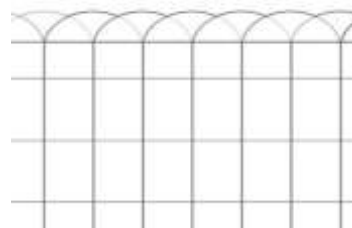

| Název | Výška (cm) | Cena bez DPH (CZK/m) |
|----------|------------|----------------------|
| JARDINET | 25 | xx |
| | 40 | 33,40 |
| | 65 | 45,20 |
| | 90 | 60,20 |

SLOUPKY K OKRASNÝM PLETIVŮM

SLOUPKY FLÓRA

| Výška sloupku (cm) | RAL 6005 - zelená | |
|--------------------|-----------------------|-----------------------|
| | Ø 16mm | Ø 20mm |
| | Cena bez DPH (CZK/ks) | Cena bez DPH (CZK/ks) |
| 70 | 32,00 | x |
| 100 | x | 44,00 |
| 120 | x | 52,00 |



SLOUPKY KE SVAŘOVANÝM PLETIVŮM

SLOUPEK AQUIGRAF a VZPĚRY BPL pro svařovaná pletiva

- sloupky se používají k pletivům E-Plast, H-Plast, V-Plast, MULTIPLAST, P-PLAST, PF Antracit
- průměr sloupku je 48mm, tloušťka stěny 1,5 mm
- povrchová úprava: oboustranné pozinkování a poplastování (Zn+PVC)
- barva tmavozelená (RAL 6005), RAL 7016
- ke sloupkům AQUIGRAF se používají vzpěry BPL
- sloupky AQUIGRAF se nevyrobějí s navařenou patkou, je třeba použít samostatnou základovou patku



| Výška sloupku (cm) | RAL 6005 - zelená | RAL 7016 |
|--------------------|-----------------------|-----------------------|
| | Ø 48mm | Ø 48mm |
| | Cena bez DPH (CZK/ks) | Cena bez DPH (CZK/ks) |
| 150 | 184,00 | 184,00 |
| 180 | 215,00 | X |
| 200 | 238,00 | 238,00 |
| 220 | 261,00 | X |
| 250 | 293,00 | 293,00 |
| 275 | x | X |
| 300 | x | X |

| Výška boční vzpěry (cm) | BOČNÍ VZPĚRA BPL RAL 6005 | BOČNÍ VZPĚRA BPL RAL 7016 |
|-------------------------|---------------------------|---------------------------|
| | Cena bez DPH (CZK/ks) | Cena bez DPH (CZK/ks) |
| 150 | 115,00 | 131,00 |
| 175 | 133,00 | 260,00 |
| 200 | 151,00 | 170,00 |
| 230 | 172,00 | 195,00 |
| 250 | 187,00 | 210,00 |

PŘÍSLUŠENSTVÍ KE SVAŘOVANÝM A OKRASNÝM PLETIVŮM

| | | MJ | Cena bez DPH (CZK/ks) |
|---|--|---------|-----------------------|
| Přichytky AGRAFES (na sloupek AQUIGRAF), INOX | | 1000 ks | 1890,10 |
| Základová patka na sloupek AQUIGRAF Ø 48 mm, RAL 6005, RAL 7016 | | ks | 262,00 |
| Základová patka na vzpěru UNI-BPL, Ø 38 mm | | ks | 253,90 |

kleště pro přichycení a napínání - viz část Náradí

GABIONY

Svařované gabiony jsou koše vytvořené ze sítě, do kterých se přímo na stavbě plní kámen a tímto se vytvářejí moduly jako např. opěrné sloupce, oplocení, dělicí stěny, hráze a podobně.

Gabion je rozdělený do buněk dělicími příčkami, které jsou od sebe vzdálené cca 1 metr. Jedná se o suchý proces, proto se stavba může realizovat v každém ročním období. Materiál použitý na výrobu svařovaných gabionů, jako i na ostatní příslušenství – spirály, táhla – je ocelový drát, pozinkovaný slitinou Al Zn (5%+95%).

Tato slitina patří v současnosti k nejkvalitnějším a z pohledu životnosti k nedostupným povrchovým úpravám.

| Gabionová síť - rozměr sítě v cm | Průměr drátu (mm) | Oko 100 x 100 mm cena bez DPH (CZK/ks) | Oko 100 x 50 mm cena bez DPH (CZK/ks) |
|----------------------------------|-------------------|---|--|
| 50 x 50 cm | 4,0 | 49,20 | 69,60 |
| 100 x 50 cm | | 75,60 | 114,00 |
| 100 x 100 cm | | 155,20 | 224,20 |
| 150 x 50 cm | | 120,00 | 177,40 |
| 150 x 100 cm | | 217,70 | 333,40 |
| 200 x 50 cm | | 157,90 | 226,90 |
| 200 x 100 cm | | 300,50 | 450,10 |
| 320 x 210 cm - na objednávku | | x | x |

| Spojovací spirála - délka v cm | Průměr drátu (mm) | Cena bez DPH (CZK/ks) |
|--------------------------------|-------------------|-----------------------|
| 60 cm | 4,0 | 6,10 |
| 110 cm | | 10,30 |
| 160 cm | | 15,80 |

| Distanční táhlo - délka v cm | Průměr drátu (mm) | Cena bez DPH (CZK/ks) |
|------------------------------|-------------------|-----------------------|
| 50 cm | 3,9 | 5,20 |
| 100 cm | | 8,40 |

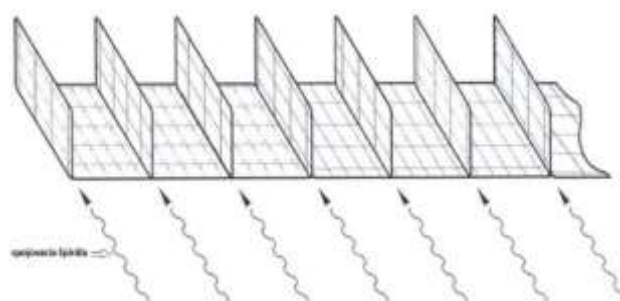
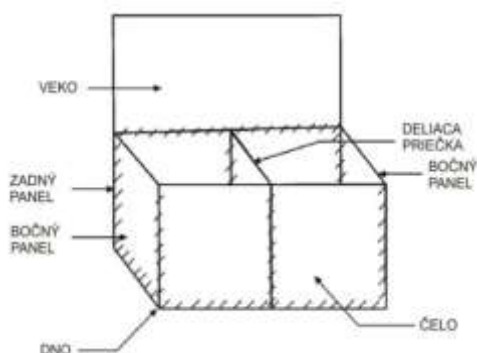

LESNICKÉ PLETIVO

UZLOVÁ PLETIVA

- délka rolí: 50m
- povrchová úprava : drát pozinkovaný (Zn)
na objednávku je možné vyrobit pletivo i s vysokým nánosem zinku min. 240g/m²
- rozestup svislých drátů je 15cm (alternativně 30cm)
- po dohodě s obchodním úsekem je možné vyrobit pletivo i v jiné výšce, respektive jiného počtu drátů

Standardní uzlové pletivo – nejčastější vyráběné typy

| Výška pletiva (cm) | Počet vodorovných drátů | průměr drátu 2,0 / 2,8 | průměr drátu 1,6 / 2,0 |
|--------------------|-------------------------|------------------------|------------------------|
| | | Cena bez DPH (CZK/m) | Cena bez DPH (CZK/m) |
| 100 | 11 | 25,90 | 18,70 |
| 115 | 12 | X | X |
| 125 | 13 | 29,70 | 21,20 |
| 150 | 14 | 32,30 | 23,10 |
| 150 | 20 | X | 28,20 |
| 160 | 15 | 34,20 | 24,30 |
| 160 | 20 | 40,40 | 28,50 |
| 160 | 23 | 45,40 | 32,30 |
| 180 | 18 | 38,90 | 27,50 |
| 200 | 17 | 38,60 | 27,30 |
| 200 | 19 | 41,20 | 28,90 |
| 200 - objednávka | 23 | 47,50 | 33,80 |
| 200 - objednávka | 25 | 50,10 | 35,40 |
| 220 - objednávka | 20 | 44,90 | X |

Uzlové pletivo ostatní

| Výška pletiva (cm) | Počet vodorovných drátů | průměr drátu 1,8 / 2,2 | průměr drátu 2,2 / 3,10 |
|--------------------|-------------------------|------------------------|-------------------------|
| | | Cena bez DPH (CZK/m) | Cena bez DPH (CZK/m) |
| 100 | 11 | 21,80 | 30,70 |
| 115 | 12 | 23,50 | 33,30 |
| 125 | 13 | 24,80 | 35,40 |
| 150 | 14 | 27,20 | 38,80 |
| 160 | 15 | 28,60 | 41,00 |
| 160 | 23 | 38,10 | 54,70 |
| 160 | 20 | 33,90 | 48,70 |
| 180 | 18 | 32,60 | 47,10 |
| 200 | 17 | 32,30 | 46,70 |
| 200 | 19 | 34,50 | 49,80 |
| 200 - objednávka | 23 | 40,00 | 57,40 |
| 200 - objednávka | 25 | 42,00 | 60,60 |
| 220 - objednávka | 20 | X | 54,10 |

Uzlové pletivo s pevnou neklouzavou konstrukcí, spoje ve tvaru T

- průměr všech drátů: 2,5mm
- povrchová úprava : drát žárově pozinkovaný, min 240g/m²
- pevnost horizontálních drátů: 1100Mpa, pevnost vertikálních drátů: 650Mpa



| Výška pletiva (cm) | Počet vodorovných drátů | průměr drátu (vnitřní/vodící) 2,5 / 2,5 |
|--------------------|-------------------------|---|
| | | Cena bez DPH (CZK/m) |
| 200 | 14 | na dotaz |

| Výška (cm) | 100 | 115 | 125 | 150 | 150 | 150 | 160 | 160 | 160 | 180 | 200 | 200 | 200 | 200 | |
|-----------------------------|---------------------|---------------------------------|---------------------------------------|---|---|---------------------------------------|---|---|---|---|---|---|---|---|---|
| Rozstup svislých drátů (cm) | 15 | 15 | 15 | 15 | 15 | 15 | 15 | 15 | 15 | 15 | 15 | 15 | 15 | 15 | |
| Počet vodorovných drátů | 11 | 12 | 13 | 13 | 14 | 20 | 15 | 20 | 23 | 18 | 17 | 19 | 23 | 25 | |
| | 20 15 15 5 | 20 15 15 10 10 5 | 20 15 15 10 10 10 5 | 20 20 20 15 15 10 10 5 | 20 20 20 15 15 10 10 5 | 20 15 15 10 10 10 5 | 20 20 20 15 15 10 10 5 | 20 20 20 15 15 10 10 5 | 20 20 20 15 15 10 10 5 | 20 20 20 15 15 10 10 5 | 20 20 20 15 15 10 10 5 | 20 20 20 15 15 10 10 5 | 20 20 20 15 15 10 10 5 | 20 20 20 15 15 10 10 5 | 20 20 20 15 15 10 10 5 |

SLOUPKY K UZLOVÉMU PLETIVU

· k těmto sloupkům se používají "boční vzpěry ZN"

| Výška sloupku (cm) | Cena bez DPH (CZK/ks) | |
|--------------------|--|--|
| | Sloupek PRÉRIA, profil 50/30/1,5mm S250GD+Z275 | Sloupek SAVANA, profil 50/30/1,3mm DX51+Z100 - doprodej |
| 180 | 131,70 | X |
| 210 | 153,70 | x |
| 230 | 168,30 | x |
| 250 | 182,90 | X |

FARMÁŘSKÁ PLETIVA

Pro svoji charakteristickou skladbu oka (oka se zvětšují směrem nahoru) slouží jako zábrana pro malou i vysokou zvěř. Vyznačuje se lehkou skladovatelností i montáží. Používá se hlavně k oplocení lesních porostů a školek, pasek, zemědělských, lesních a loveckých objektů. Pro své vlastnosti se používá k oplocení dálnic.

REBECA - 150/14/6,5

- průměr drátu: 1,80 / 1,80 mm, drát Zn
- délka rolí: 50m
- rozestup svislých drátů je 6,5cm

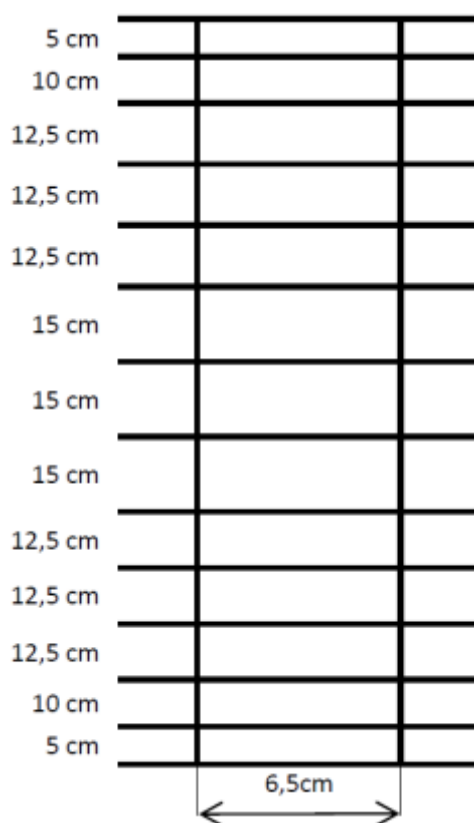

| Výška pletiva (cm) | Počet drátů | Cena bez DPH (CZK/m) |
|--------------------|-------------|----------------------|
| 150 | 14 | na dotaz |

DRÁTY

OSTNATÉ DRÁTY

OSTNATÝ DRÁT POZINKOVANÝ

- Ostnatý drát tvoří soustava dvou zapletených drátů, mezi které jsou každých 100mm vpleteny dva příčné dráty – ostny.
- povrchová úprava: drát pozinkovaný (Zn)
- průměr drátu 2,00mm průběžný drát, průměr drátu 1,80mm ostny
- balíky 50, 100, 250m s držákem

| Povrchová úprava | Průměr drátu (mm) | Délka drátu v bal (m) | Cena bez DPH (CZK/bal) |
|------------------|-------------------|-----------------------|------------------------|
| ZN | 1,80 / 2,00 | 50 | 236,00 |
| | | 100 | 417,00 |
| | | 250 | 988,00 |

OSTNATÝ DRÁT POPLASTOVANÝ

- povrchová úprava: drát poplastovaný (PVC) barva (RAL6005)
- průměr drátu 2,50mm (průběžný drát) / 2,00mm (ostny)
- balíky 50m a 100m s držákem

| Povrchová úprava | Průměr drátu (mm) | Délka drátu v bal (m) | Cena bez DPH (CZK/bal) |
|------------------|-------------------|-----------------------|------------------------|
| PVC | 2,0 / 2,5 | 50 | 275,00 |
| | | 100 | 493,00 |

ŽILETKOVÝ OSTNATÝ DRÁT CONCERTINA

- balíky o rozvinuté délce 8-10m
- průměr balíku 450mm, respektive 700mm
- nános ZN cca 40g/m²

| Průměr balíku (mm) | Délka drátu v bal (m) cca | Cena bez DPH (CZK/bal) |
|--------------------|---------------------------|------------------------|
| 450 | 8 | 542,00 |
| 700 | 10 | 774,00 |

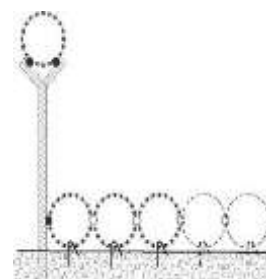
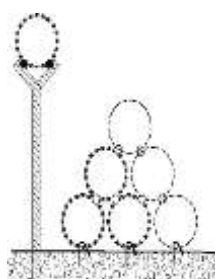
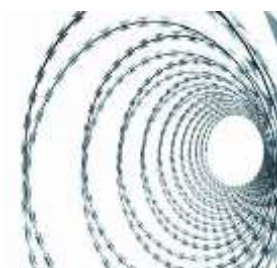
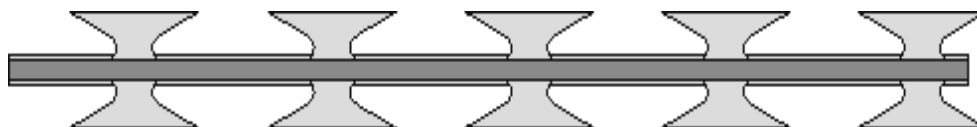

DRÁT POZINKOVANÝ (ZN)**DRÁT BEZ POVRCHOVÉ ÚPRAVY (FE)**

- balení: standardně balené

| Drát pozinkovaný (ZN) | |
|-----------------------|-----------------------|
| Průměr drátu (mm) | Cena bez DPH (CZK/kg) |
| 0,80 | 52,00 |
| 1,00 | 51,30 |
| 1,20 | 49,50 |
| 1,40 | 47,50 |
| 1,60 | 37,90 |
| 1,80 | 37,00 |
| 2,00 | 36,20 |
| 2,20 | 36,10 |
| 2,50 | 35,90 |
| 2,80 | 35,90 |
| 3,10 | 35,50 |
| 4,00 | 35,50 |
| 5,00 | 35,50 |

| Drát bez povrchové úpravy (FE) | |
|--------------------------------|-----------------------|
| Průměr drátu (mm) | Cena bez DPH (CZK/kg) |
| 0,80 | 44,90 |
| 1,00 | 41,00 |
| 1,20 | 36,10 |
| 1,40 | 35,70 |
| 1,60 | 34,60 |
| 1,80 | 34,60 |
| 2,00 | 33,90 |
| 2,20 | 33,90 |
| 2,50 | 33,90 |
| 2,80 | 33,40 |
| 3,10 | 33,00 |
| 4,00 | 33,00 |
| 5,00 | 33,00 |
| 6,00 | 33,00 |

DRÁT POPLASTOVANÝ (PVC)

- balení: volně (kg)
- průměr drátu v mm je uveden před poplastováním a po poplastování
- barva tmavozelená (RAL6005), šedá (RAL 7016), černá (RAL9005), hnědá (RAL8017)

| Průměr drátu (mm) | RAL 6005 | RAL 7016, 8017, 9005 |
|-------------------|-----------------------|-----------------------|
| | Cena bez DPH (CZK/kg) | Cena bez DPH (CZK/kg) |
| 1,40 / 2,00 | 50,40 | X |
| 1,65 / 2,50 | 46,20 | 46,20 |
| 1,70 / 2,70 | 46,50 | X |
| 1,80 / 2,80 | 46,20 | X |
| 1,90 / 3,00 | 45,50 | 45,50 |
| 2,00 / 3,00 | 44,70 | X |
| 2,20 / 3,20 | 43,90 | X |
| 2,20 / 3,40 | 44,00 | X |
| 2,50 / 3,50 | 43,00 | 43,00 |
| 3,00 / 4,00 | 41,10 | X |

NATÁČENÉ DRÁTY POPLASTOVANÉ (PVC)

- průměr drátu v mm je uveden před poplastováním a po poplastování
- standardní barva (**RAL6005**)
- průměr drátu 2,50/3,50 v nabídce i v barvě **RAL7016**

| Povrchová úprava | Průměr drátu (mm) | Délka drátu v balíku (m) | RAL6005 | RAL7016 |
|------------------|-------------------|--------------------------|-----------------------|-----------------------|
| | | | Cena bez DPH (CZK/ks) | Cena bez DPH (CZK/ks) |
| PVC | 1,00 / 1,40 | 50 | 49,40 | x |
| | 1,40 / 2,00 | 30 | 84,20 | 84,20 |
| | | 50 | 132,00 | x |
| | 1,65 / 2,50 | 50 | X | x |
| | 2,20 / 3,20 | 16 | 53,30 | x |
| | | 26 | 71,60 | x |
| | | 32 | 85,30 | x |
| | | 52 | 134,50 | x |
| | | 78 | 189,20 | X |
| | 2,50 / 3,50 | 16 | 62,30 | 62,30 |
| | | 26 | 86,10 | 86,10 |
| | | 32 | 99,40 | X |
| | | 52 | 159,70 | 159,70 |
| | | 78 | 229,00 | 229,00 |

NATÁČENÉ DRÁTY POZINKOVANÉ (ZN) A BEZ POVRCHOVÉ ÚPRAVY (FE)

| Povrchová úprava | Průměr drátu (mm) | Délka drátu v balíku (m) | Cena bez DPH (CZK/ks) |
|------------------|-------------------|--------------------------|-----------------------|
| ZN | 0,80 | 100 | 41,60 |
| | 1,00 | 100 | 56,00 |
| | 1,20 | 100 | 71,90 |
| | 1,40 | 50 | 77,00 |
| | | 100 | 86,00 |
| | 2,20 | 100 | 170,30 |
| | | 26 | 83,60 |
| | | 52 | 161,10 |
| 78 | | 226,80 | |
| FE | 1,20 | 100 | 51,70 |
| | 1,40 | 100 | 79,00 |
| | 2,50 | 100 | 181,30 |
| | 3,10 | 100 | 251,70 |

KOVOVÉ A RABICOVÉ TKANINY

KOVOVÁ TKANINA

- povrchová úprava: drát bez povrchové úpravy (Fe), anebo pozinkovaný drát (Zn)
- balení v rolích po 10m
- standardní výška 100cm

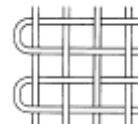

| Velikost oka (mm) | Průměr drátu (mm) | Bez povrchové úpravy (FE) | S povrchovou úpravou (ZN) |
|-------------------|-------------------|---------------------------|---------------------------|
| | | Cena bez DPH (CZK/m2) | Cena bez DPH (CZK/m2) |
| 2,00 | 0,50 | 193,90 | 221,20 |
| 3,15 | 0,80 | 242,30 | 262,80 |
| 4,00 | 1,00 | 281,40 | 310,70 |

RABICOVÁ TKANINA

- povrchová úprava: drát bez povrchové úpravy (Fe)
- balení v rolích 50 m, alternativně 25 m
- standardní výška 100cm

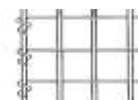

| Povrchová úprava | Velikost oka (mm) | Průměr drátu (mm) | Cena bez DPH (CZK/m2) |
|------------------|-------------------|-------------------|-----------------------|
| FE | 16 x 16 | 0,80 | 31,50 |

ŽEBÍRKOVÉ TKANINY

- povrchová úprava: drát bez povrchové úpravy (Fe), drát pozinkovaný (Zn)
- standardní rozměr 1000x2000 mm, 1250x2000mm, 1500x2000mm

| Velikost oka (mm) | Průměr drátu (mm) | Bez povrchové úpravy (Fe) | Bez povrchové úpravy (Zn) |
|-------------------|-------------------|---------------------------|---------------------------|
| | | Cena bez DPH (CZK/m2) | Cena bez DPH (CZK/m2) |
| 20 | 2,00 | 291,00 | 308,00 |
| | 2,80 | 267,00 | 287,00 |
| 30 | 3,10 | 313,00 | 337,00 |
| | 2,50 | 173,00 | 184,00 |
| 40 | 3,10 | 228,00 | 244,00 |
| | 2,80 | 161,00 | 172,00 |
| 50 | 3,10 | 184,00 | 196,00 |
| | 4,00 | 257,00 | 278,00 |

Plotové díly z žebírkové tkaniny, velikost oka 50 x 50mm, průměr drátů: 2,80mm, povrchová úprava drátu ZN

| rozměr | Cena bez DPH / ks | rozměr | Cena bez DPH / ks | rozměr | Cena bez DPH / ks |
|--------------------|-------------------|--------------------|-------------------|--------------------|-------------------|
| 1000 x 2000 | na dotaz | 1250 x 2000 | na dotaz | 1500 x 2000 | na dotaz |

| PŘÍRÁŽKY | Přírážky pro žebírkové tkaniny za nestandardní rozměr! Jen na objednávku. | 1 - 10 ks | +45 % |
|----------|---|-------------|--------------|
| | | 11 - 30 ks | +25 % |
| | | 31 - 60 ks | +10 % |
| | | 61 ks a víc | cena dohodou |

HŘEBÍKY

Hřebíky jsou nejběžnějším spojovacím materiálem pro vytvoření pevných a trvalých spojů.

Balení: kartony 2,50 kg, 3 kg, 4 kg, 5 kg. Kartony jsou na paletách, paleta je obalena PVC fólií.

HŘEBÍKY STAVEBNÍ FE a ZN

| Rozměr | Bez povrchové úpravy (FE) | S povrchovou úpravou (ZN) |
|------------|---------------------------|---------------------------|
| | Cena bez DPH (CZK/kg) | Cena bez DPH (CZK/kg) |
| 16 x 1,20 | 76,60 | x |
| 20 x 1,20 | 72,10 | x |
| 20 x 1,40 | 64,00 | x |
| 25 x 1,40 | 61,90 | 86,70 |
| 32 x 1,60 | 56,10 | 80,90 |
| 36 x 1,80 | 52,70 | x |
| 40 x 2,00 | 32,90 | 67,20 |
| 50 x 2,20 | 32,90 | 65,20 |
| 63 x 2,50 | 30,80 | 62,30 |
| 70 x 2,80 | 30,80 | 62,20 |
| 80 x 3,10 | 30,80 | 62,10 |
| 90 x 3,50 | 30,80 | 61,90 |
| 100 x 4,00 | 30,80 | 62,10 |
| 120 x 4,00 | 30,80 | 62,10 |
| 130 x 4,50 | 30,80 | x |
| 140 x 4,50 | 30,80 | x |
| 150 x 5,00 | 30,80 | x |
| 160 x 6,30 | 31,20 | x |
| 180 x 6,30 | 31,20 | x |
| 200 x 6,30 | 31,20 | x |
| 210 x 7,10 | 31,20 | x |
| 220 x 7,10 | 31,20 | x |
| 230 x 7,10 | 31,20 | x |
| 250 x 8,00 | 31,20 | x |
| 260 x 8,00 | 31,20 | x |
| 280 x 8,00 | 31,20 | x |
| 300 x 8,00 | 31,20 | x |

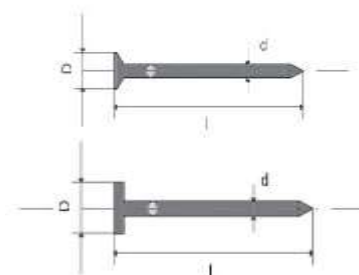

HŘEBÍKY KROUCENÉ

| Rozměr | Cena bez DPH (CZK/kg) |
|------------|-----------------------|
| 40 x 3,50 | 42,50 |
| 50 x 3,50 | 42,40 |
| 60 x 3,50 | 42,40 |
| 70 x 3,50 | 42,30 |
| 80 x 3,50 | 42,20 |
| 90 x 3,50 | 42,20 |
| 100 x 3,50 | 42,20 |
| 120 x 3,50 | 42,20 |

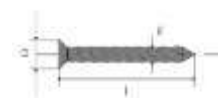

HŘEBÍKY LEPENKOVÉ FE a ZN

| Rozměr | FE | ZN |
|-----------|-----------------------|-----------------------|
| | Cena bez DPH (CZK/kg) | Cena bez DPH (CZK/kg) |
| 16 x 2,50 | 59,10 | 89,30 |
| 20 x 2,50 | 58,10 | 78,10 |
| 25 x 2,50 | 57,30 | 78,10 |
| 32 x 2,50 | 57,10 | 78,10 |
| 36 x 2,50 | 57,10 | 79,70 |

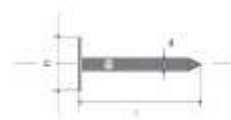

HŘEBÍKY SVORKY – U-SVORKY

| Rozměr | Cena bez DPH (CZK/kg) |
|-----------|-----------------------|
| 25 x 2,50 | 48,50 |
| 30 x 3,10 | 48,50 |
| 40 x 3,80 | 48,50 |

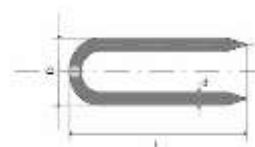

HŘEBÍKY ČALOUNICKÉ

| Rozměr | Cena bez DPH (CZK/kg) |
|-----------|-----------------------|
| 8 x 1,40 | 92,70 |
| 12 x 1,40 | 86,20 |
| 16 x 1,60 | 72,20 |
| 20 x 1,60 | 65,00 |
| 25 x 2,00 | 56,10 |



HŘEBÍKY KOLÁŘSKÉ

| Rozměr | FE | ZN |
|-----------|-----------------------|-----------------------|
| | Cena bez DPH (CZK/kg) | Cena bez DPH (CZK/kg) |
| 20 x 1,20 | 71,60 | x |
| 25 x 1,20 | 69,10 | x |
| 32 x 1,40 | 60,30 | 79,90 |
| 40 x 1,80 | 51,40 | 71,10 |
| 50 x 2,20 | 45,60 | 65,20 |
| 63 x 2,50 | 43,30 | 62,90 |
| 70 x 2,80 | 43,20 | 62,70 |
| 80 x 3,10 | 43,10 | 62,70 |



HŘEBÍKY RÁKOSNÍKY

| Rozměr | Cena bez DPH (CZK/kg) |
|-----------|-----------------------|
| 32 x 2,50 | 47,50 |

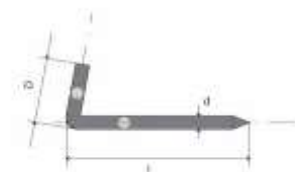

CHOVATELSKÉ PLETIVO

SVAROVANÉ ČTYŘHRANNÉ PLETIVO POZINKOVANÉ

- výška 100cm
- povrchová úprava: pozinkování v tavenině (Zn)
- balení po 25m

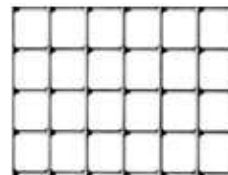

| Velikost oka (mm) | Průměr drátu (mm) | Cena bez DPH (CZK/m) |
|-------------------|-------------------|----------------------|
| 6,0 x 6,0 | 0,65 | 74,80 |
| 10,0 x 10,0 | 0,80 | 64,80 |
| 13,0 x 13,0 | 0,80 | 47,20 |
| 13,0 x 13,0 | 1,05 | 74,80 |
| 16,0 x 16,0 | 1,20 | 80,10 |
| 19,0 x 19,0 | 1,40 | 84,90 |
| 25,0 x 25,0 | 2,00 | 127,30 |
| 50,0 x 50,0 | 2,00 | 65,40 |

SVAROVANÉ ČTYŘHRANNÉ PLETIVO POPLASTOVANÉ

- standardní výška 100cm
- povrchová úprava: pozinkování a poplastování (Zn+PVC)
- balení po 25m

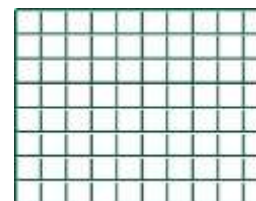

| Velikost oka (mm) | Průměr drátu (mm) | Cena bez DPH (CZK/m) |
|-------------------|-------------------|----------------------|
| 13,0 x 13,0 | 1,20 | 53,40 |
| 16,0 x 16,0 | 1,20 | 54,60 |
| 19,0 x 19,0 | 1,40 | 58,10 |
| 25,0 x 25,0 | 2,00 | 110,20 |

ŠESTIHRANNÉ PLETIVO

Šestihranné pletivo se používá na oplocení klecí a voliér pro zvířata a ptactvo, na přenosné a pevné ohrady pro drůbež. V zemědělství se využívá jako ochrana sazenic a stromů. Ve floristice jako materiál pro aranžování a výztuhy pro dekorace. Ve stavebnictví je možné použít tohoto pletiva na zpevnění omítek a při zateplování budov. Šestihranné pletivo se používá i na přichycení izolace teplovzdušných potrubí.

ŠESTIHRANNÉ PLETIVO POZINKOVANÉ V TAVENINĚ (Zn)

- výška 100cm
- povrchová úprava: pozinkování v tavenině (Zn), t.j. pletivo je nejdříve zapletené a následně pozinkované
- balení po 50m

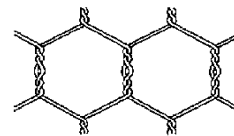

| Velikost oka (mm) | Průměr drátu (mm) | Cena bez DPH (CZK/m) |
|-------------------|-------------------|----------------------|
| 13 | 0,70 | 41,80 |
| 16 | 0,70 | 36,50 |
| 20 | 0,70 | 31,90 |
| 25 | 0,80 | 31,40 |

ŠESTIHRANNÉ PLETIVO POPLASTOVANÉ (PVC)

- výška 100cm
- povrchová úprava: pozinkování a poplastování (Zn+PVC)
- balení po 25m

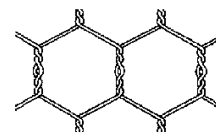

| Velikost oka (mm) | Průměr drátu (mm) | Cena bez DPH (CZK/m) |
|-------------------|-------------------|----------------------|
| 13 | 0,90 | 34,10 |
| 16 | 0,90 | 30,60 |
| 20 | 0,90 | 25,80 |
| 25 | 1,00 | 20,40 |

ŠESTIHRANNÉ PLETIVO Z POZINKOVANÉHO DRÁTU (Znd)

- výška 100cm
- povrchová úprava: pozinkovaný drát (Zn)
- balení po 50m

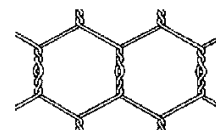

| Velikost oka (mm) | Průměr drátu (mm) | Cena bez DPH (CZK/m) |
|-------------------|-------------------|----------------------|
| 13 | 0,70 | 30,80 |
| 16 | 0,70 | 27,60 |
| 20 | 0,70 | 22,70 |
| 25 | 0,80 | 21,40 |

ČTYŘHRANNÉ PLETIVO pozinkované s malými oky

- povrchová úprava: pozinkovaný drát
- konce rolí jsou standardně baleny do fólií

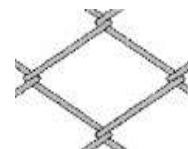

| Velikost oka (mm) | Průměr drátu (mm) | Balení v roli (m) | Výška (cm) | Cena bez DPH (CZK/m) |
|-------------------|-------------------|-------------------|------------|----------------------|
| 10 | 1,40 | 10 | 100 | 230,60 |
| 16 | 1,40 | 10 | 100 | 142,90 |
| 20 | 1,80 | 10 | 100 | 109,70 |

OBOROVÉ (ZVĚŘINOVÉ) PLETIVA

Vyrábí se z ocelového, pozinkovaného drátu. Použití těchto pletiv vzhledem k jejich vlastnostem je v zemědělství, lesnictví, na oborové zábrany do lesů a na paseky.

- oborová pletiva se vyrábějí pouze na **objednávku**
- oborové pletivo je čtyřhranné pletivo s velkými oky
- výška pletiva: 100 – 400 cm, při rozměru oka 80 mm.....2,2m
- délka rolí: 5m, 10m, 15m, 20m, 25m
- oborové pletiva se vyrábějí jen ze stříženými konci (konce nejsou zahnuté)

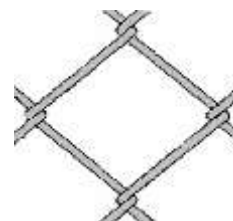

| Povrchová úprava | Průměr drátu (mm) | Velikost oka (mm) | Cena bez DPH (CZK/m ²) |
|------------------|-------------------|-------------------|------------------------------------|
| ZN | 3,10 | 80 x 80 | 58,50 |
| | | 100 x 100 | 86,10 |
| | | 125 x 125 | 71,80 |
| | 4,00 | 100 x 100 | 118,50 |
| | | 125 x 125 | 96,20 |
| | | 150 x 150 | 88,60 |
| | 5,00 | 100 x 100 | 166,40 |
| | | 125 x 125 | 141,50 |
| | | 150 x 150 | 112,20 |

BRÁNY A BRANKY

BRANKY A BRÁNY GARDEN

| | |
|-------------------------|--|
| Sloupky | (1-křídla) Trubka ZN+PVC (2ks), \varnothing 60mm x 2,00mm (2-křídla) Trubka ZN+PVC (2ks), \varnothing 76mm x 2,00mm |
| Rám brány | Trubka ZN+PVC, \varnothing 40mm x 1,30 mm |
| Výplň | Čtyřhranné pletivo poplastované, velikost oka 50mm |
| Povrchová úprava | ZN + PVC (RAL6005) |

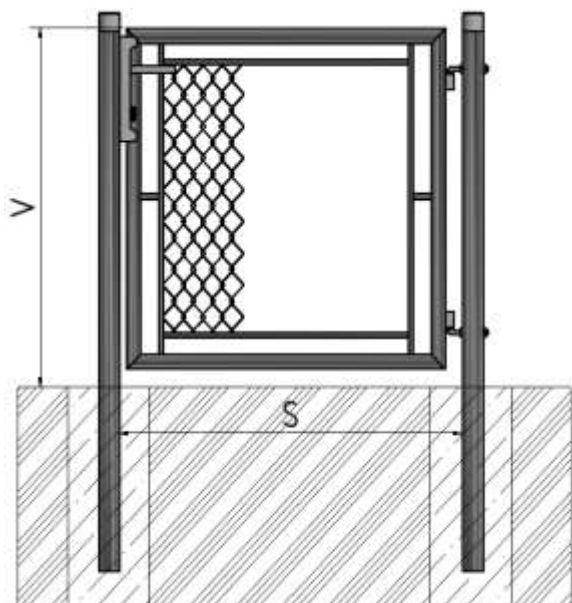

V = výška brány od terénu po vrch křídla
S = šířka mezi sloupky

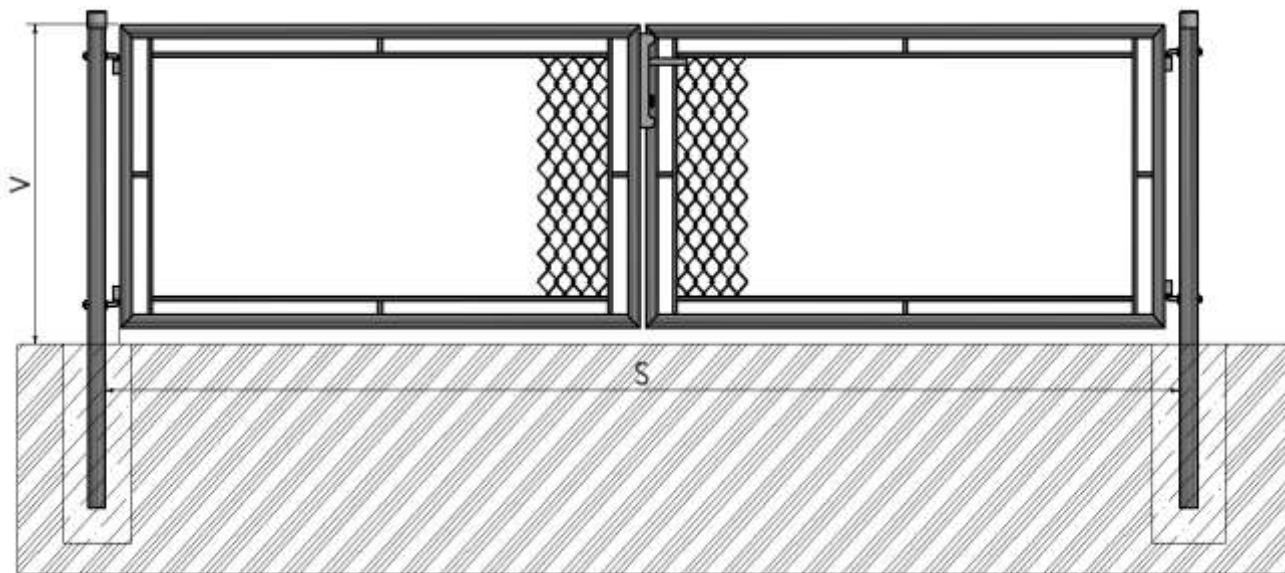

| jednokřídla | |
|-------------|-----------------------|
| rozměr | cena bez DPH (CZK/ks) |
| 1000x1000 | 2970,00 |
| 1250x1000 | 3322,00 |
| 1500x1000 | 3568,00 |
| 1600x1000 | 3663,00 |
| 1800x1000 | 3936,00 |
| 2000x1000 | 4215,00 |

| dvoukřídla | |
|------------|-----------------------|
| rozměr | cena bez DPH (CZK/ks) |
| 1000x3600 | 4892,00 |
| 1250x3600 | 6099,00 |
| 1500x3600 | 6810,00 |
| 1600x3600 | 7264,00 |
| 1800x3600 | 7834,00 |
| 2000x3600 | 8314,00 |

Brány a branky GARDEN se dodávají standardně se zabudovaným zámkem
Branky a brány GARDEN dodáváme jen v uvedených rozměrech.

JEDNOKŘÍDLÉ BRANKY ECO

Sloupek: trubka (ZN+PVC) $\varnothing 60 \times 2$ mm
Rám brány : jakl 40x40x1,30 mm
Výplň: svařovaná rohož 50x50x4mm
Povrchová úprava: ZN + PVC (RAL6005, RAL7016)

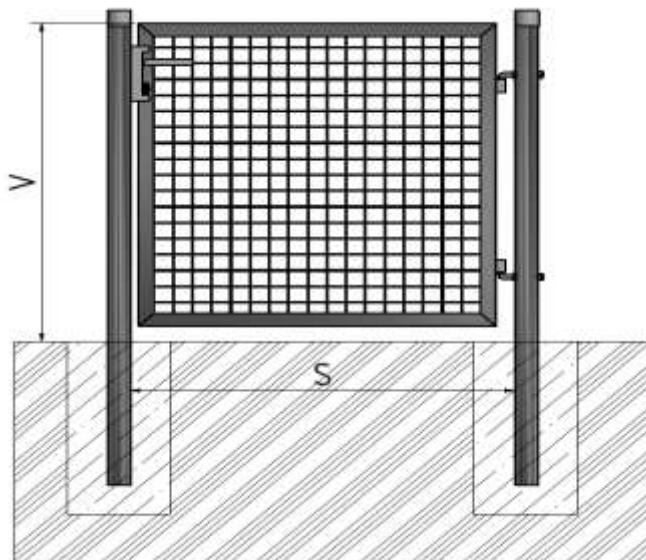

V = výška brány od terénu po vrch křídla
 S = šířka mezi sloupky

DVOUKŘÍDLÉ BRÁNY ECO

Sloupek: trubka (ZN+PVC) $\varnothing 76 \times 2$ mm
Rám brány : jakl 40x40x1,30 mm
Výplň: svařovaná rohož 50x50x4mm
Povrchová úprava: ZN + PVC (RAL6005, RAL7016)

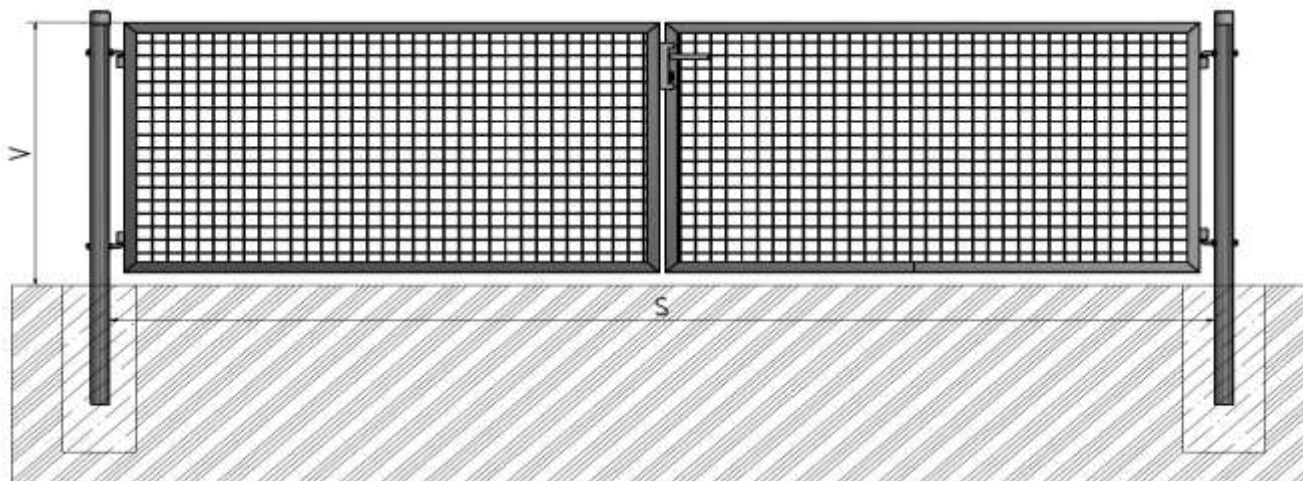

| Jednokřídla ECO branka | |
|------------------------|-----------------------|
| Rozměr (v x š) mm | Cena bez DPH (CZK/ks) |
| 1000 x 1000 | 3013,00 |
| 1250 x 1000 | 3579,00 |
| 1500 x 1000 | 3834,00 |
| 1600 x 1000 | 3926,00 |
| 1800 x 1000 | 4428,00 |
| 2000 x 1000 | 4505,00 |

| Dvoukřídla ECO brána | |
|----------------------|-----------------------|
| Rozměr (v x š) mm | Cena bez DPH (CZK/ks) |
| 1000 x 3600 | 6689,00 |
| 1250 x 3600 | 7176,00 |
| 1500 x 3600 | 7542,00 |
| 1600 x 3600 | 8203,00 |
| 1800 x 3600 | 8544,00 |
| 2000 x 3600 | 9769,00 |

Brány a branky ECO se dodávají standardně se zabudovaným zámkem
 Branky a brány ECO dodáváme jen v uvedených rozměrech.

BRANKA JEDNOKŘÍDLÁ ZAHRADNÍ (BJZ LIGHT)

| | |
|-------------------------|--|
| Sloupky | Trubka ZN (2ks), průměr 60mm včetně čepičky |
| Rám brány | Trubka ZN, průměr 38mm |
| Výplň | Čtyřhranné pletivo poplastované, velikost oka 50mm |
| Povrchová úprava | ZN + PVC, barva RAL6005 |

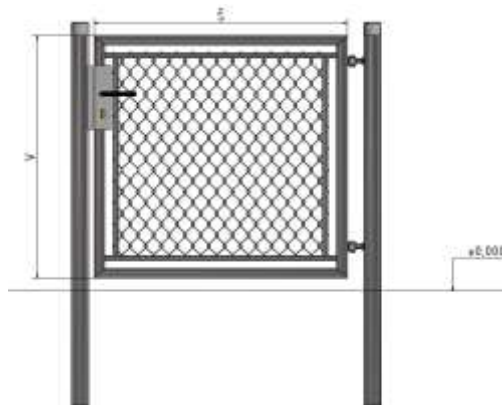

Ceny jsou bez DPH (CZK/ks).

BJZ LIGHT se zámkem (FAB) - RAL6005

| Šířka branky (m) | Výška branky (m) | | | | | |
|------------------|------------------|---------|---------|---------|---------|---------|
| | 1,00 | 1,25 | 1,50 | 1,60 | 1,80 | 2,00 |
| 1,00 | 3486,00 | 3685,00 | 3929,00 | 4039,00 | 4394,00 | 4571,00 |
| 1,20 | 3813,00 | 4033,00 | 4301,00 | 4422,00 | 4812,00 | 5007,00 |

BJZ LIGHT se zámkem (FAB) - RAL7016

| | | | | | | |
|------|---------|---------|---------|---------|---------|---------|
| 1,00 | 4224,00 | 4440,00 | 4704,00 | 4824,00 | 5208,00 | 5400,00 |
|------|---------|---------|---------|---------|---------|---------|

BJZ LIGHT bez zámku (OKO) - doprodej

| Šířka branky (m) | Výška branky (m) | | | | | |
|------------------|------------------|---------|---------|---------|---------|---------|
| | 1,00 | 1,25 | 1,50 | 1,60 | 1,80 | 2,00 |
| 1,00 | 2583,00 | 2779,00 | 3010,00 | 3147,00 | 3644,00 | 3830,00 |

BRANKA DVOUKŘÍDLÁ ZAHRADNÍ (BDZ LIGHT)

| | |
|-------------------------|--|
| Sloupky | Trubka ZN (2ks), průměr 60mm včetně čepičky |
| Rám brány | Trubka ZN, průměr 38mm |
| Výplň | Čtyřhranné pletivo poplastované, velikost oka 50mm |
| Povrchová úprava | ZN + PVC, barva RAL6005 |

Ceny jsou bez DPH (CZK/ks).

BDZ LIGHT se zámkem (FAB)

| Šířka branky (m) | Výška branky (m) | | | | | |
|------------------|------------------|---------|---------|---------|---------|----------|
| | 1,00 | 1,25 | 1,50 | 1,60 | 1,80 | 2,00 |
| 3,00 | 7015,00 | 7543,00 | 7807,00 | 8023,00 | 8647,00 | 9079,00 |
| 3,60 | 7015,00 | 7543,00 | 7807,00 | 8023,00 | 8647,00 | 9079,00 |
| 4,00 | 7694,00 | 8275,00 | 8944,00 | 9193,00 | 9910,00 | 10407,00 |

BDZ LIGHT bez zámku (OKO) - doprodej

| Šířka branky (m) | Výška branky (m) | | | | | |
|------------------|------------------|---------|---------|---------|---------|---------|
| | 1,00 | 1,25 | 1,50 | 1,60 | 1,80 | 2,00 |
| 3,60 | 5426,00 | 5673,00 | 6094,00 | 6196,00 | 6724,00 | 6990,00 |

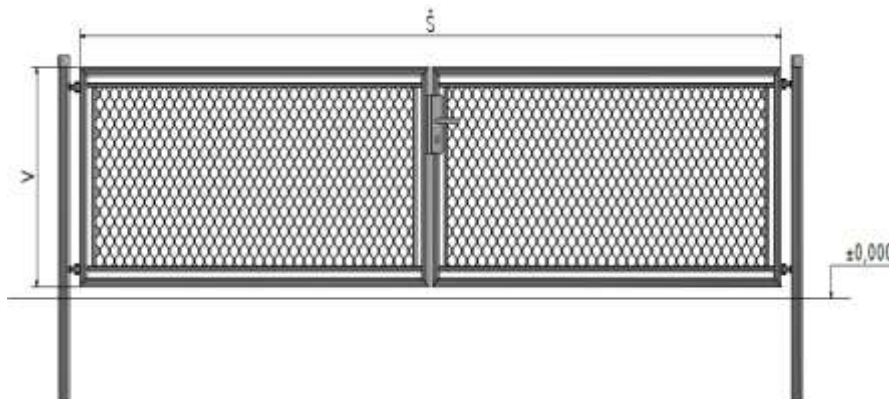

BJ SPECIÁL

| | |
|------------------------|---|
| Sloupky: | 80x80mm |
| Rám brány : | 40x40mm |
| Výplň brány: | panel 200x50x4 , tyčový profil JEKL 15x15mm, panel DOUBLE |
| Povrch. úprava: | HNZ (žárově pozinkované, nános Zn 240 g/m ²), HNZ+PVC (RAL6005 / RAL7016), HNZ+PVC (jiné RAL) |

BJ speciál se vyrábí ve 3 provedeních, cena je stejná pro všechny typy:

- brána se sloupky k zabetonování
- brána se sloupky na patkách
- brána bez sloupků s kotvami do betonových sloupů

Parametry bran:

- standard: šířka křídla L=1000mm
- výška sloupku = H+700mm, šířka mezi sloupky = L+80mm
- Součástí brány je zámek GNS, doraz zámku, 2x panty M16.
- při výplni DOUBLE přírážka 12%**
- Při atypických rozměrech minimální objednávací cena = 1 m²

| Výška křídla (H) mm | Šířka křídla (L) 1000 mm | | | ATYP šířka resp. výška | | |
|---------------------|--------------------------|-------------------|----------------|------------------------------------|-------------------|----------------|
| | HNZ | RAL6005 / RAL7016 | RAL jiné barvy | HNZ | RAL6005 / RAL7016 | RAL jiné barvy |
| | Cena bez DPH (CZK/ks) | | | Cena bez DPH (CZK/m ²) | | |
| 1200 | 5592,00 | 6475,00 | 7455,00 | 4905,00 | 5592,00 | 6425,00 |
| 1300 | 5837,00 | 6670,00 | 7652,00 | | | |
| 1400 | 6082,00 | 6916,00 | 7946,00 | | | |
| 1500 | 6377,00 | 7259,00 | 8339,00 | | | |
| 1600 | 6622,00 | 7455,00 | 8584,00 | 4464,00 | 4955,00 | 5690,00 |
| 1700 | 6916,00 | 7652,00 | 8779,00 | | | |
| 1800 | 7210,00 | 7995,00 | 9172,00 | | | |
| 1900 | 7309,00 | 8289,00 | 9564,00 | | | |
| 2000 | 7554,00 | 8632,00 | 9956,00 | | | |

Tyto branky lze alternativně dodat i s elektrickým dorazem.

Elektrodoraz - příplatek k ceně brány: **2601,00 CZK**

H = výška křídla

L = šířka křídla

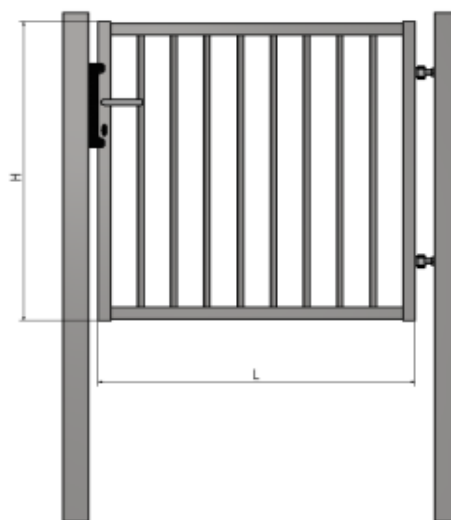
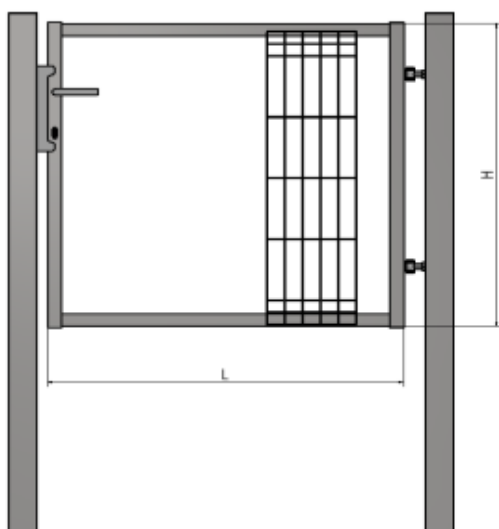

Při provedení HNZ, jinobarevných (kromě 6005, 7016) a atyp rozměrech je nutná 100% zálohová platba.

BD SPECIÁL: 3-6m

| | |
|---------------------------|--|
| Sloupky: | v závislosti od rozměru 100x100x3,0mm až 140x140x3,0mm |
| Rám brány : | 40x40mm |
| Výplň brány: | panel 200x50x4 , tyčový profil JEKL 15x15mm, panel DOUBLE |
| Povrchová úprava : | HNZ (žárově pozinkované, nános Zn 240 g/m ²), HNZ+PVC (RAL6005 / RAL7016), HNZ+PVC (jiné RAL) |

BD speciál se vyrábí ve 3 provedeních, cena je stejná pro všechny typy:

- brána se sloupky k zabetonování
- brána se sloupky na patkách
- brána bez sloupků s kotvami do betonových sloupů

Parametry bran:

standard: výška křídla H: Hmin=1200mm / Hmax=2000mm / po 100mm

standard: šířka křídla L: Lmin=3000mm / Lmax=6000mm / po 250mm

Šířka brány mezi sloupky je L+205mm

Výška sloupku brány je H+800mm.

Při výplni DOUBLE přírážka 12%.

Při atypických rozměrech přírážka +10%.

minimální objednávací cena HNZ: 10783 CZK

minimální objednávací cena ZN+PVC (RAL6005/RAL7016): 13372 CZK

minimální objednávací cena jiné barvy: 15397 CZK

Součástí brány je zámek GNS, doraz zámku, 4x panty M20, doraz a dorazový kolík.

| TYP | Povrchová úprava | cena CZK/m2 |
|--------------|-----------------------------|-------------|
| BD - Speciál | HNZ | 2732,00 |
| | HNZ+PVC (RAL6005 / RAL7016) | 3391,00 |
| | Jiné barvy | 3861,00 |

H = výška křídla

L = šířka křídla

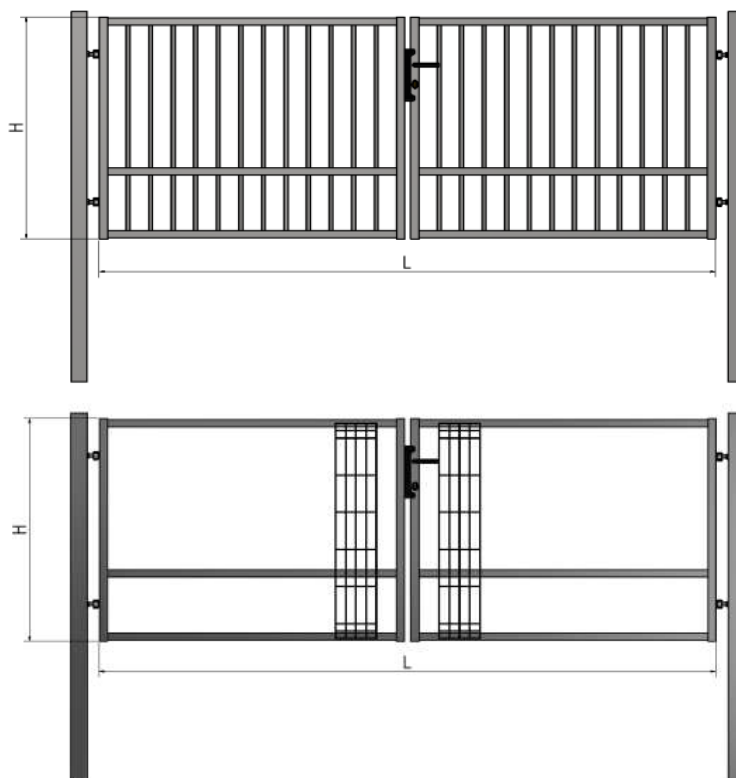

Při provedení HNZ, jinobarevných (kromě 6005, 7016) a atyp rozměrech je nutná 100% zálohová platba.

BPS SPECIÁL: šířka 3-6m

| | |
|--------------------------|--|
| Nosný rám: | 80x80mm |
| Rám brány: | 40x40mm do šířky 4500mm a 50x50mm do šířky 6000mm |
| Nosný sloupek: | se zabudovanou automatikou 140x140x2,0mm |
| Dorazový sloup: | 80x80x2,0mm |
| Výplň brány: | panel 200x50x4 , tyčový profil JEKL 15x15mm do šířky 4500mm a 20x20mm do šířky 6000mm, panel DOUBLE |
| Povrchová úprava: | HNZ (žárově pozinkované, nános Zn 240 g/m ²), HNZ+PVC (RAL6005 / RAL7016), HNZ+PVC (jiné RAL) |

Parametry bran:

- = standard: šířka křídla L: Lmin=3000mm / Lmax=6000mm / po 500mm
- = standard: výška křídla H: Hmin=1200mm / Hmax=2000mm / po 100mm
- = Průjezdová šířka = L (mm)
- = Atypické rozměry = přírážka 10% k základní ceně za m²
 - minimální objednávací cena HNZ: 27956 CZK
 - minimální objednávací cena ZN+PVC (RAL6005/RAL7016): 31487 CZK
 - minimální objednávací cena jiné barvy: 36195 CZK
- = Posuvné samonosné brány jsou standardně dodávány s nosným sloupem na patce.
- = Dorazový sloup může být dodán alternativně na patce nebo k zabetonování.
- = Nosný sloup posuvných bran je standardně dodáván s kotvicím materiálem
 - kotvicí materiál = 3x kotva + chemická malta
- = **při výplni DOUBLE přírážka 12%**

| TYP | Povrchová úprava | cena CZK/m ² |
|---------------|-----------------------------|-------------------------|
| BPS - speciál | HNZ | 5592,00 |
| | HNZ+PVC (RAL6005 / RAL7016) | 6327,00 |
| | Jiné barvy | 7259,00 |

Povinné příplatky k bránám BPS SPECIÁL

| | MJ | Cena bez DPH (CZK) |
|--|----|--------------------|
| Ozubená lišta / cena za 1m lišty - každá brána je dodávána se zabudovanou ozubenou lištou, lištu je nutné připočítat ke každé bráně v délce: šířka brány + 1,50m | m | 785,00 |
| AUTOMATIKA = 1x pohon (zabudován motor Marantec typ 850, anténa, centrální jednotka) + 1x LED světlo + 2x dálkové ovládání | ks | 27417,00 |
| fotobuňka (set, 2ks) | ks | 2306,00 |

Dodatečné příplatky při požadavku

| | ks | 1178,00 |
|--|----|----------------|
| Dodatečné dálkové ovládání | ks | 1178,00 |
| Příplatek - bezpečnostní hřeben (horní rám brány, pro zvýšení bezpečnosti objektu) | m | 540,00 |

Při BPS Speciál je nutná 100% zálohová platba.

Brána BPS SPECIÁL - TYČ

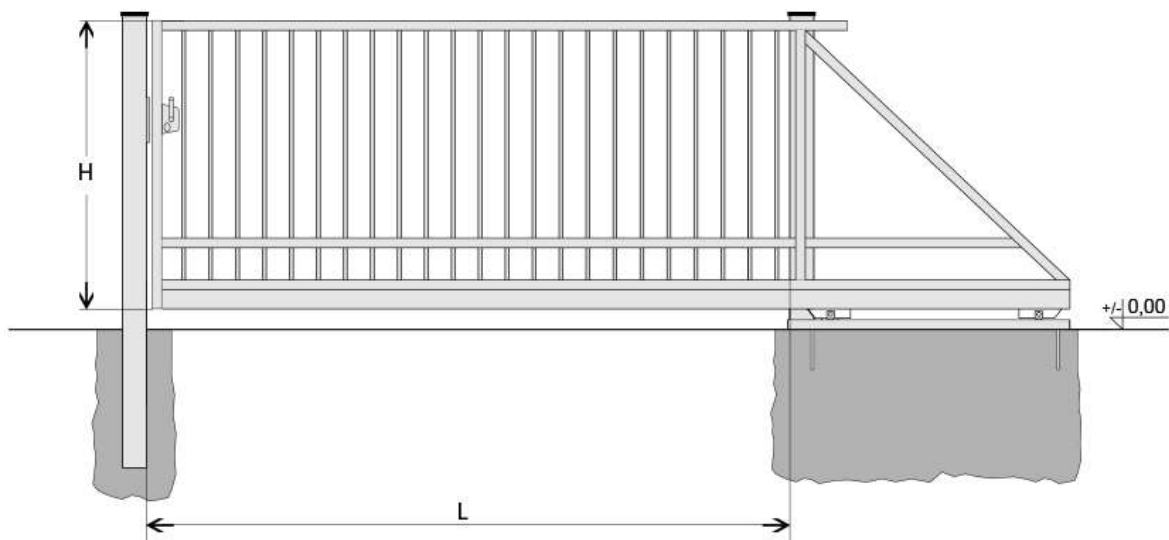

H = výška křídla
L = šířka mezi sloupky

Brána BPS SPECIÁL - GAL

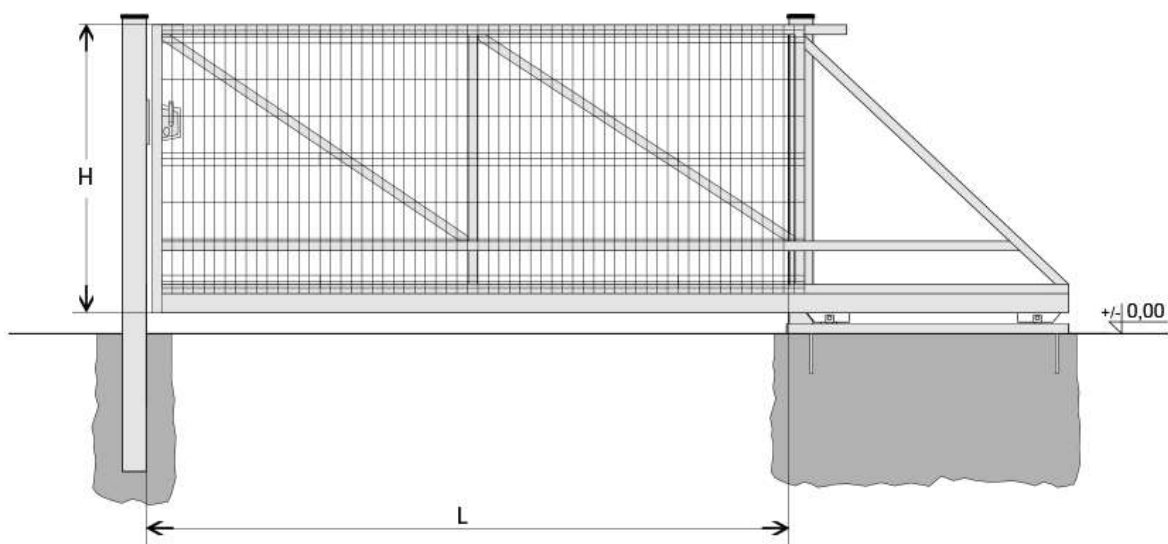

H = výška křídla
L = šířka mezi sloupky

BJ SOLID

Sloupky: 80x80mm
Rám brány : 40x40mm
Výplň brány: panel **200x50x5**, tyčový profil **JEKL 25x25mm**
Povrch. úprava: HNZ (žárově pozinkované, nános Zn 240 g/m²), HNZ+PVC (RAL6005 / RAL7016), HNZ+PVC (jiné RAL)

Parametry bran:

standard: výška křídla H=1000-2000mm
 standard: šířka křídla L=1000mm a L=1200 mm.
 výška sloupku = H+900mm
 Šířka mezi sloupky = L+80mm.
 Součástí brány je zámek LOCINOX, doraz zámku, 2x panty M16.
 Cena brány se sloupky, se sloupky na patkách nebo brány na kotvách se neliší.

Branky BJ SOLID dodáváme jen v uvedených rozměrech.

| Výška křídla (H) mm | Šířka křídla (L) mm | | | | | |
|---------------------|-----------------------|-------------------|----------------|-----------------------|-------------------|----------------|
| | 1000 mm | | | 1200 mm | | |
| | HNZ | RAL6005 / RAL7016 | RAL jiné barvy | HNZ | RAL6005 / RAL7016 | RAL jiné barvy |
| | Cena bez DPH (CZK/ks) | | | Cena bez DPH (CZK/ks) | | |
| 1000 | 6593,00 | 7770,00 | 8947,00 | 7392,00 | 8569,00 | 9841,00 |
| 1250 | 7392,00 | 8523,00 | 9794,00 | 8052,00 | 9276,00 | 10641,00 |
| 1500 | 8335,00 | 9558,00 | 10971,00 | 8947,00 | 10170,00 | 11677,00 |
| 1800 | 9558,00 | 10689,00 | 12290,00 | 10170,00 | 11347,00 | 13043,00 |
| 2000 | 11253,00 | 12384,00 | 14220,00 | 11818,00 | 12996,00 | 14926,00 |

Tyto branky lze alternativně dodat i s elektrickým dorazem.

Elektrodoraz - příplatek k ceně brány: **2601,00 CZK**

H = výška křídla

L = šířka křídla

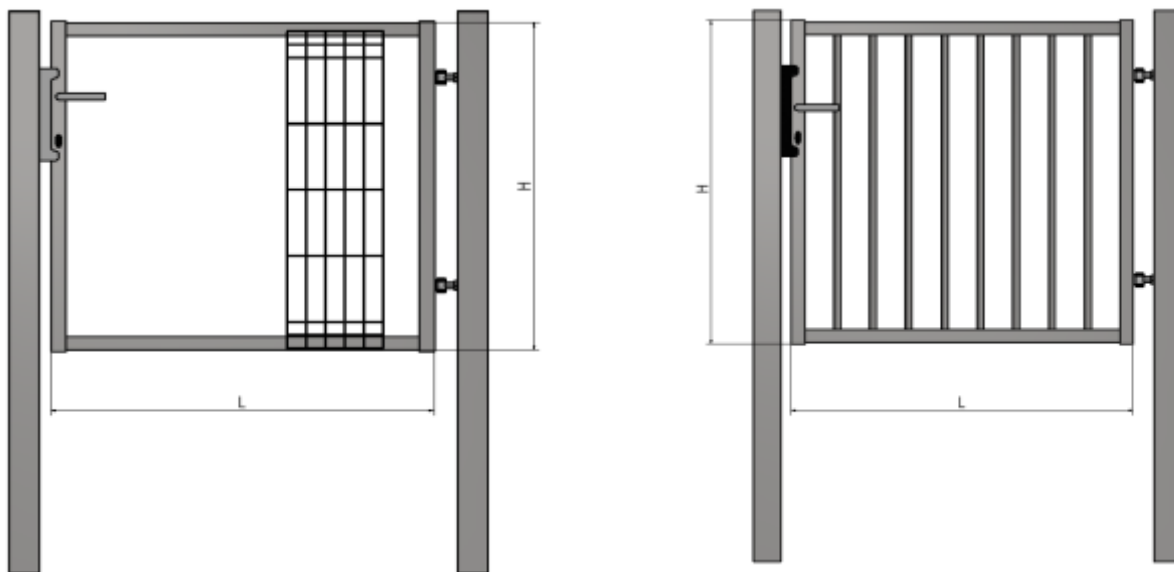

Při BJ SOLID je nutná 100% zálohová platba.

BD SOLID: 6-10m

| | |
|---------------------------|---|
| Sloupky: | 140x140mm šířka 6000-8000mm a 160x160mm šířka 8000-10000mm |
| Rám brány : | 50x50mm do šířky 8000mm a 60x60mm od šířky 8000mm |
| Výplň brány: | panel 200x50x5 , tyčový profil JEKL 25x25mm |
| Povrchová úprava : | HNZ (žárově pozinkované, nános Zn 240 g/m ²), HNZ+PVC (RAL6005 / RAL7016), HNZ+PVC (jiné RAL) |

Parametry bran:

standard: výška křídla H: Hmin=1300mm / Hmax=2000mm / po 100mm

standard: šířka křidel L: Lmin=6000mm / Lmax=10000mm / po 250mm

Průjezdová šířka = šířka křidel L (mm)

Při atypických rozměrech přírážka +10%.

Součástí brány je zámek LOCINOX, doraz zámku, 4x panty M20, doraz a dorazový kolík.

Cena bran se sloupky k zabetonování, se sloupky na patkách nebo na kotvách se neliší.

| TYP | Povrchová úprava | cena CZK/m ² |
|------------|-----------------------------|-------------------------|
| BD - Solid | HNZ | 4521,00 |
| | HNZ+PVC (RAL6005 / RAL7016) | 5038,00 |
| | Jiné barvy | 5792,00 |

H = výška křídla

L = šířka křídla



Při BD SOLID je nutná 100% zálohová platba.

BPS SOLID: šířka 6-9m

| | |
|--------------------------|--|
| Nosný rám: | 120x100mmx5,00mm |
| Rám brány: | 60x60mm, 80x40mm, 80x60mm |
| Výplň brány: | panel 200x50x5 , tyčový profil JAKL 25x25mm |
| Povrchová úprava: | HNZ (žárově pozinkované, nános Zn 240 g/m ²), HNZ+PVC (RAL6005 / RAL7016), HNZ+PVC (jiné RAL) |

Parametry bran:

- = standard: výška křídla H: Hmin=1300mm - Hmax=2000mm / po 100mm
- = standard: šířka křídla L: Lmin=6000mm - Lmax=9000mm / po 500mm
- = atyp rozměr (jiný násobek než 100mm resp. 500mm) = přírážka 10% na m²
- = Posuvné samonosné brány jsou standardně dodávány s nosným sloupem na patce.
- = Dorazový sloup může být dodán alternativně na patce nebo k zabetonování.
- = Nosný sloup posuvných bran je standardně dodáván s kotvicím materiálem
kotvicí materiál = 3x kotva + chemická malta
- = Brány nad 9m pouze na dotaz na obchodním úseku.

| TYP | Povrchová úprava | cena CZK/m ² |
|--------------------------|------------------------------------|-------------------------|
| BPS SOLID - Tyč | HNZ | 7628,00 |
| | HNZ+PVC (RAL6005 / RAL7016) | 8381,00 |
| | Jiné barvy | 9652,00 |
| BPS SOLID - Panel | HNZ | 6687,00 |
| | HNZ+PVC (RAL6005 / RAL7016) | 7298,00 |
| | Jiné barvy | 8381,00 |

Povinné příplatky k bránám BPS SOLID

| | MJ | Cena bez DPH (CZK) |
|--|----|--------------------|
| Ozubená lišta / cena za 1m lišty - každá brána je dodávána se zabudovanou ozubenou lištou, lištu je nutné připočítat ke každé bráně v délce: šířka brány + 1,50m | m | 785,00 |
| AUTOMATIKA = 1x Pohon (motor typ FAAC 741) + 1x LED světlo + 2x dálkové ovládání | ks | 27417,00 |
| fotobuňka (set, 2ks) | ks | 2306,00 |

Dodatečné příplatky v případě požadavku

| Dodatečné dálkové ovládání | ks | 1178,00 |
|---|----|----------------|
| Příplatek - bezpečnostní hřeben (Na vrch brány, pro zvýšení bezpečnosti objektu) | m | 540,00 |

Při BPS SOLID je nutná 100% zálohová platba.

BRÁNA BPS SOLID - GAL

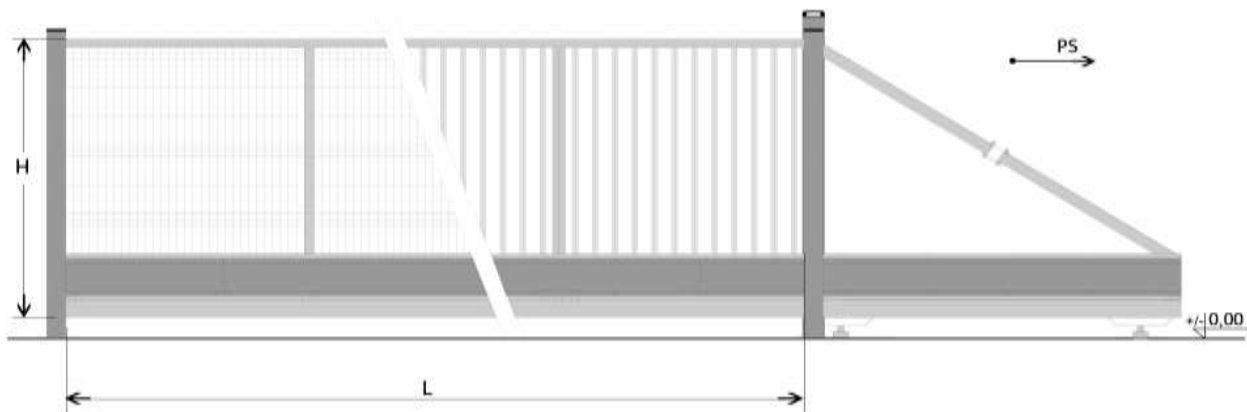

H = výška křídla
L = šířka mezi sloupky

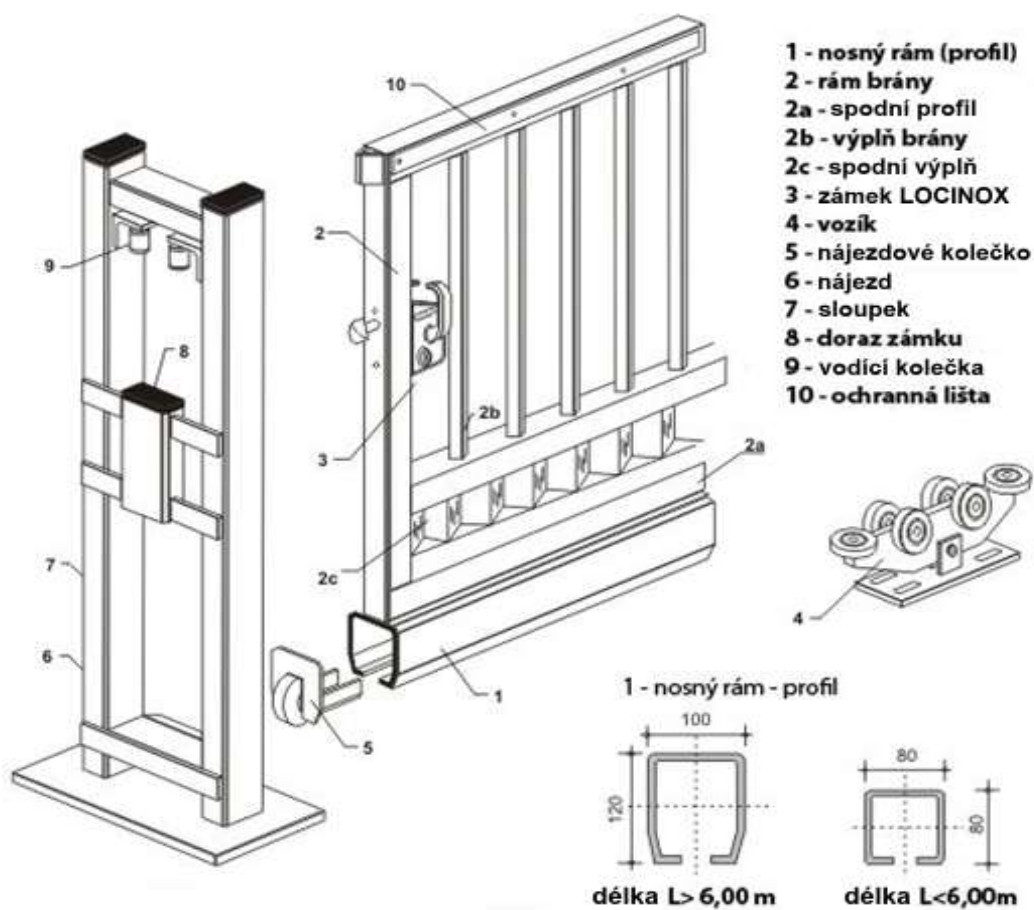

VINOHRADNICKÝ SORTIMENT

VINOHRADNICKÉ DRÁTY

| | Cena bez DPH (CZK/kg) |
|--|--------------------------|
| Drát vinohradnický 1,8mm (95% ZN + 5% AL) 700-900 MPA, 25kg/bal, ZN min. 125g/m2 | 52,10 |
| Drát vinohradnický 2,0mm (95% ZN + 5% AL) 700-900 MPA, 25kg/bal, ZN min. 125g/m2 | 50,70 |
| Drát vinohradnický 2,2mm (95% ZN + 5% AL) 700-900 MPA, 25kg/bal, ZN min. 125g/m2 | 49,80 |
| Drát vinohradnický 2,5mm (95% ZN + 5% AL) 700-900 MPA, 25kg/bal, ZN min. 125g/m2 | 49,50 |

VINOHRADNICKÉ SLOUPKY

| | Cena bez DPH (CZK/ks) |
|---|--------------------------|
| RUBÍN - sloupek řadový, profil 50/30/1,5mm, délka 2500, S250GD+Z275 (resp. Zn+Al+Mg) - protichůdný háček | 182,90 |
| DEVÍN - sloupek řadový, profil 50/30/1,5mm, délka 2500, S250GD+Z275 (resp. Zn+Al+Mg) - standard háček | 182,90 |
| ZOBOR - sloupek řadový, profil 50/40/1,5mm, délka 2500, S250GD+Z275 (resp. Zn+Al+Mg) - standard háček | 228,40 |
| DUNAJ - sloupek řadový, profil 60/40/1,5mm, délka 2500, S250GD+Z275 (resp. Zn+Al+Mg) - standard háček | 228,40 |
| KLEVNER - sloupek koncový, profil 50/42/2,0mm, délka 2700, S250GD+Z275 (resp. Zn+Al+Mg) - standard háček | 327,20 |
| HRON - sloupek koncový, profil 60/40/2,0mm, délka 2700, S250GD+Z275 (resp. Zn+Al+Mg) - standard háček | 349,70 |

NAPÍNÁKY

| | |
|---|-------|
| Napínák Gripple malý 1,40-2,20 mm | 24,10 |
| Napínák Gripple střední 2,00-3,25 mm | 24,60 |
| Napínák Gripple velký 3,25-4,20 mm | 45,80 |
| Gripple No.1 (jednokanálový) 1,8-3,00mm | 21,80 |

PŘÍSLUŠENSTVÍ

| | |
|--|-------------|
| Narážecí Kotva Gripple Anchor 3, lano 3,0mm x 1,0m/šířka 117mm | 124,10 |
| Sada kotevního lana GPAK3/pozinkované lano 3,0mm x 4,0m, podložka, napínák Gripple str. | 94,20 |
| Napínací kleště Gripple rozsah nastavení 100-400 kg | 2597,20 |
| Ochranný tubus 80x80x580mm / cena za 1000ks | na poptávku |
| Opěrná tyč pro sazenice - FE roxor 8x1500mm / cena za 1000ks | na poptávku |
| Opěrná tyč pro sazenice - FE roxor 6x1300mm / cena za 1000ks | na poptávku |
| Opěrná tyč pro sazenice z profilovaného plechu Zn, 1200mm, 0,6mm, c-profil 12x6mm / cena za 1000ks | na poptávku |
| Fixační spona sazenice /cena za 1000ks | 1037,40 |
| Zavrtávací disková kotva Fe, délka 850mm, tyč Ø 14mm, disk 120x2,5mm | 107,30 |
| Zavrtávací disková kotva HNZ, délka 850mm, tyč Ø 14mm, disk 120x2,5mm | 145,60 |

SPECIÁLNÍ PŘÍSLUŠENSTVÍ

BAVOLET - NÁSTAVEC NA SLOUPEK BPL, ZN a GALAXIA PVC a ZN

- nástavec slouží k uchycení max. tří řad ostnatého drátu
- povrchová úprava NÁSTAVEC AL+PVC - barva tmavozelená (RAL6005)
- povrchová úprava NÁSTAVEC AL

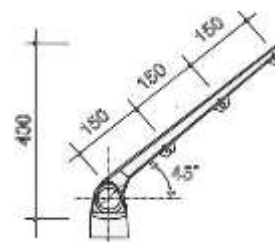

| | Cena bez DPH (CZK/ks) |
|---|-----------------------|
| Bavolet - nástavec Ø 48mm, AL | 268,90 |
| Bavolet - nástavec Ø 60mm, AL | 268,90 |
| Bavolet - nástavec 60x40mm, AL | 283,70 |
| | |
| Bavolet - nástavec Ø 48mm, AL+PVC RAL 6005 | 284,80 |
| Bavolet - nástavec Ø 60mm, AL+PVC RAL 6005 | 294,10 |
| Bavolet - nástavec 60x40mm, AL+PVC RAL 6005 | 310,80 |
| | |
| Bavolet - nástavec „Y“, 48mm, AL | 443,10 |
| Bavolet - nástavec „Y“, 60mm, AL | 443,10 |
| Bavolet - nástavec „Y“ 60x40mm, AL | 383,80 |
| | |
| Bavolet - nástavec „Y“, 48mm, AL+PVC RAL 6005 | 470,20 |
| Bavolet - nástavec „Y“, 60mm, AL+PVC RAL 6005 | 472,90 |
| Bavolet - nástavec „Y“ 60x40mm, AL+PVC RAL 6005 | 432,30 |

PODHRABOVÁ DESKA A DRŽÁK PODHRABOVÉ DESKY

- podhrabová deska je vyrobena z betonu, slouží jako náhrada betonové podezdívky
- držák podhrabové desky je z PVC, nasouvá se na sloupek
- držák podhrabové desky je kovový (ZN, ZN + PVC) a na sloupek se přichytává samořeznými šrouby
- **min. objednávka podhrab. desek - 5 ks**

| | Cena bez DPH (CZK/ks) |
|-------------------------------------|-----------------------|
| Podhrabová deska, 2500 x 200 x 40mm | 315,00 |
| Podhrabová deska, 2450 x 200 x 50mm | 457,00 |
| Podhrabová deska, 2450 x 300 x 50mm | 579,00 |
| Podhrabová deska, 2950 x 200 x 50mm | 550,00 |
| Podhrabová deska, 2950 x 300 x 50mm | 632,00 |

| | |
|--|--------|
| Držák podhrabové desky, plastový, na sloupek BPL48mm | 59,20 |
| Držák podhrabové desky, plastový, na sloupek 60x40mm | 79,20 |
| Držák podhrabové desky, ZN, koncový, U 50x200mm | 66,00 |
| Držák podhrabové desky, ZN, koncový, U 50x300mm | 75,00 |
| Držák podhrabové desky, ZN, průběžný, 50x200mm, sloup 48mm | 124,00 |
| Držák podhrabové desky, ZN, průběžný, 50x300mm, sloup 48mm | 179,00 |
| Držák podhrabové desky, ZN, rohový, 50x200mm, sloup 48mm | 259,00 |
| Držák podhrabové desky, ZN, rohový, 50x300mm, sloup 48mm | 345,00 |
| Držák vzpěry na podhrabovou desku U50+38 svař | 121,00 |

| | |
|--|---------|
| Šroub ZN / M10x75 / na držák vzpěry, kompletní (šroub, matice, podložka) | 3519,00 |
| Šroub TEX M 5x5x32 k držáku podhrabové desky | 2107,00 |

OSTATNÍ

ZÁVITOVÉ TYČE

- závitové tyče jsou dodávány v délce 1 metr
- jsou vyrobeny podle normy DIN 975 (pevnost 4.8)



| Označení | Povrchová úprava | Balení (ks) | Cena bez DPH (CZK/ks) |
|----------|------------------|-------------|-----------------------|
| M4 | Zn | 200 | 6,20 |
| M5 | Zn | 150 | 8,80 |
| M6 | Zn | 100 | 9,20 |
| M8 | Zn | 50 | 14,50 |
| M10 | Zn | 30 | 20,90 |
| M12 | Zn | 20 | 33,80 |
| M14 | Zn | 20 | 49,80 |
| M16 | Zn | 10 | 63,00 |
| M18 | Zn | 10 | 81,30 |
| M20 | Zn | 10 | 103,30 |
| M22 | Zn | 5 | 104,70 |
| M24 | Zn | 5 | 139,90 |

SVAŘOVANÉ ROHOŽE

| | MJ | Cena bez DPH (CZK/ks) |
|---|----|-----------------------|
| Svařované rohože 50x50 / 4,0 – 1000 x 2000 FE | ks | 535,00 |
| Svařované rohože 50x50 / 4,0 – 1500 x 2000 FE | ks | 755,60 |
| Svařované rohože 50x50 / 4,0 – 1500 x 3000 FE | ks | 1121,30 |

STÍNÍCÍ ÚPLET

| | | | |
|--|-----|---|-------|
| Stínící úplet 180g, zelený, bez motouzu balení: 25 bm, 10 metrové balení doprodej | 100 | m | 28,30 |
| | 120 | | 34,00 |
| | 150 | | 42,40 |
| | 180 | | 50,90 |
| | 200 | | 56,50 |

Retic, s.r.o. nedoporučuje montáž stínících úpletů na větrných místech, protože při nárazovém větru hrozí poškození oplocení.

Montáž stínících úpletů na naše ploty pouze na zákaznickou odpovědnost.

ZEMNÍ VRUTY

Zemní vruty jsou ideální všude tam kde potřebujeme osadit trvalé nebo dočasné oplocení bez použití betonu.

Jedná se o velmi rychlou a levnou montáž. Jejich použití je možné i při kotvení různých přístřešků, teras, reklamních billboardů či dopravních značek.

Zemní vruty se zavrtávají do země pomocí zavrtávacího klíče

ZEMNÍ VRUTY

| rozměr d x h x l | Cena bez DPH (CZK/ks) |
|--|-----------------------|
| 60 x 1,70 x 550 3M - bez upevňovacích šroubů | 192,00 |
| 68 x 1,50 x 650 - bez upevňovacích šroubů | 253,50 |
| 80 x 2,50 x 800 - bez upevňovacích šroubů | 497,30 |

| | |
|------------------------------|----------------|
| Šroub M8x40 / cena za tis.ks | 1765,60 |
|------------------------------|----------------|

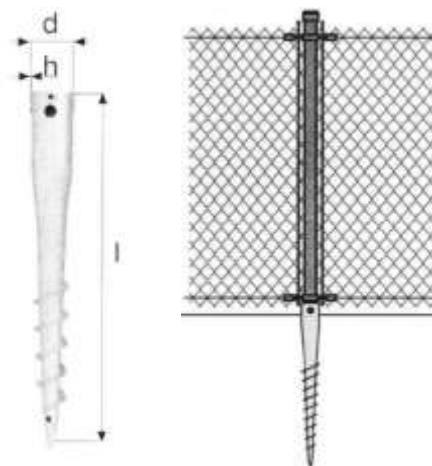

ZAVRTÁVACÍ KLÍČE

| | Cena bez DPH (CZK/ks) |
|------|-----------------------|
| D 48 | 1000,60 |
| D 60 | 1000,60 |



Zavrtávací klíč je možné po dohodě s obchodným úsekem zapůjčit

POD PLOT

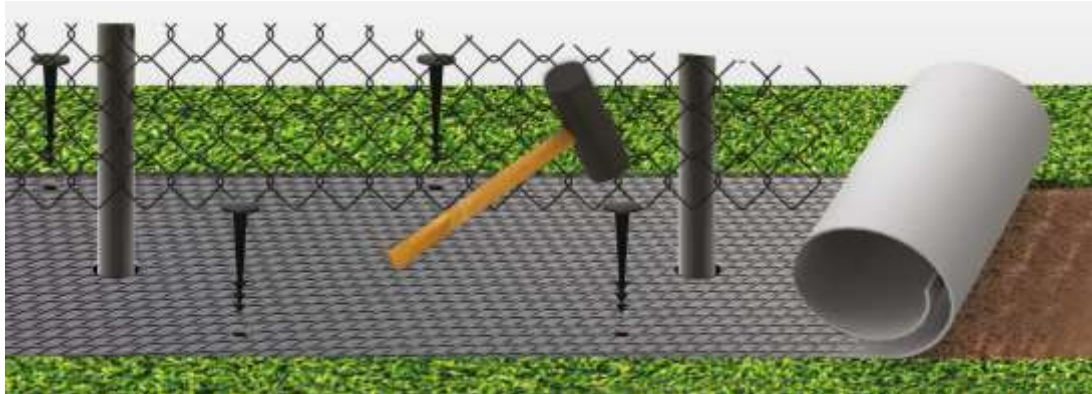

Balení POD-PLOT obsahuje:

- = fólie - šířka 25cm, délka 10m
- = PVC hřebíky - délka 12,5cm, počet 20ks



| | MJ | Cena bez DPH (CZK/ks) |
|---|-----|-----------------------|
| Fólie pod plot 25cm/10m + pvc šroub 12cm/20ks | set | 435,00 |

OPLOCENÍ TENISOVÝCH KURTŮ

Rozměr tenisového kurtu je 18 x 36m, výška 4m, materiál ZN+PVC, barva tmavozelená RAL 6005. Tabulka obsahuje kompletní materiál na tenisový kurt, jak je navržen výrobcem. V případě zájmu o jinou variantu tenisového kurtu je zapotřebí kontaktovat obchodní úsek výrobců

| Název materiálu | Množství | Cena bez DPH (CZK/MJ) | Cena celkem bez DPH |
|--|----------|-----------------------|---------------------|
| Sloupek BPL rohový Ø 60,0x2,5x500 | 4 ks | 1323,00 | 5292,00 |
| Sloupek středový Ø 60,0x2,5x500 | 43 ks | 1323,00 | 56889,00 |
| Vzpěra BPL horní Ø 42,0x1,5x315 | 36 ks | 519,00 | 18684,00 |
| Vzpěra BPL středová Ø 42,0x2,0x250 | 8 ks | 386,00 | 3088,00 |
| Vzpěra BPL bránová Ø 42,0x2,0x180 | 2 ks | 298,00 | 596,00 |
| Čtyřhranné pletivo PVC oko 45mm, drát 2,00/3,00, výška 400cm | 108 m | 310,60 | 33544,80 |
| Napínací drát PVC Ø 3,5 mm | 880 m | 2,94 | 2583,59 |
| Vázací drát PVC (30 bm) | 20 ks | 84,20 | 1684,00 |
| Napínací tyč PVC 2050mm | 18 ks | 79,90 | 1438,20 |
| Hlavice na sloupek středový 60/42 | 43 ks | 63,80 | 2743,40 |
| Spojka horní vzpěry | 32 ks | 49,90 | 1596,80 |
| Opasek na sloupek Ø 60 mm | 86 ks | 8,20 | 705,20 |
| Násadka na vzpěru BPL Ø 42 mm (na tenis.kurt) | 28 ks | 39,10 | 1094,80 |
| Šroub M8x30+podložka+matice / 1000 kusů | 24 ks | 8740,30 | 209,77 |
| Vodící příchytka na napínací drát / 1000 kusů | 344 ks | 4272,80 | 1469,84 |
| Očko na přichycení napínačku | 100 ks | 11,60 | 1160,00 |
| Šroub na napínací tyč / 1000 kusů | 108 ks | 21337,20 | 2304,42 |
| Napínák PVC | 112 ks | 11,30 | 1265,60 |
| Branka na tenis. kurt 120x200 PVC | 1 ks | 15161,00 | 15161,00 |
| CELKEM v CZK | | | 151510,42 |

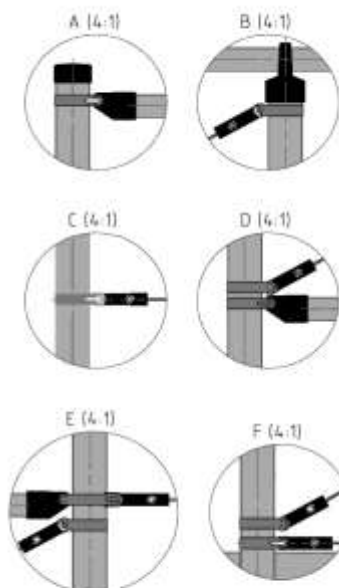
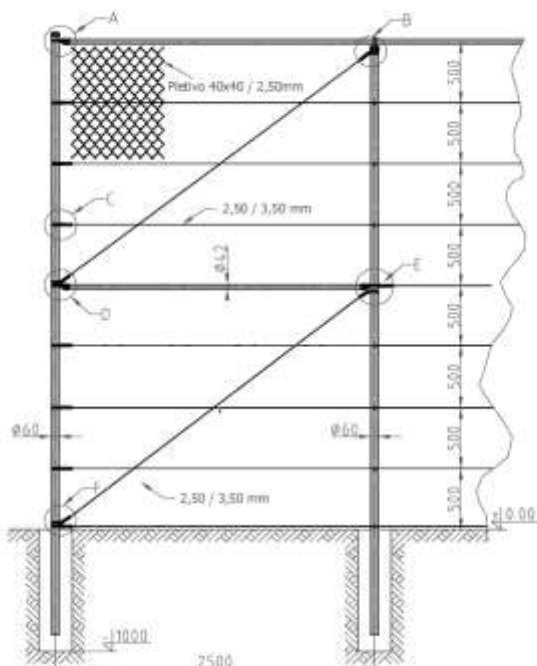

NÁŘADÍ

Uvedené nářadí je možné si ve firmě **odkoupit**, respektive **zapůjčit**.

KLEŠTĚ AQUIGRAF

Kleště se používají spolu se sponami AGRAFES k přichycení pletiv typu E-Plast, H-Plast, V-Plast, PF Antracit ke sloupkům AQUIGRAF



| |
|----------------------|
| Cena (CZK/ks) |
| 471,00 |

NAPÍNACÍ KLEŠTĚ KE SVAŘOVANÝM PLETIVŮM

Napínací kleště slouží k dodatečnému napínání pletiv typu E-Plast, H-Plast, V-Plast, PF Antracit



| |
|----------------------|
| Cena (CZK/ks) |
| 471,00 |

KLEŠTĚ KE SPOJOVÁNÍ PLETIVA

Kleště ROCAFIX slouží spolu se sponami PLOTFIX PVC a INOX ke spojování pletiv a přichycení pletiv k napínacím drátům



| |
|----------------------|
| Cena (CZK/ks) |
| 848,00 |

KLEŠTĚ KE SPOJOVÁNÍ PLOTOVÝCH DÍLCŮ

Kleště na spojování plotových dílců

| |
|----------------------|
| Cena (CZK/ks) |
| na poptavku |

VRTÁK RUČNÍ

Vrták ruční

| |
|----------------------|
| Cena (CZK/ks) |
| na poptavku |



RETIC, s.r.o.
Nové Sady 384
951 24 Nové Sady
Slovenská republika

Tel: +421-37-7894162,7894233
Fax: +421-37-7777243
e-mail: retic@retic.sk
web: www.retic.sk



AREA METAL, s.r.o.
Železničná ul. 2224/150
900 41 Rovinka
Slovenská republika

Tel.: +421-2-45985209
Fax: +421-2-45985296
e-mail: areametal@areametal.sk



OR-METAL, s.r.o.
Kliňanská cesta 567
029 01 Námestovo
Slovenská republika

Tel.: +421-43-5524964-5
Fax: +421-43-5524966
e-mail: ormetal@ormetal.sk



R-METAL, s.r.o.
Magnezitárska 5
040 13 Košice
Slovenská republika

Tel./fax: +421-55-6339480
e-mail: rmetal@rmetal.sk



RETIC CZ, s.r.o.
Jana Nohy 1237
256 01 Benešov
Česká republika

Tel./fax: +420-317-722461
e-mail: reticcz@reticcz.cz



RETIC GARDURI
Sat Gheghie, Comuna Auseu,
nr.59/A, Judetul Bihor
Rumunsko

Tel.: +40-786786666, 761333000
e-mail: garduri@retic.ro